



VIELCO.COM

SERVICIO DE ASISTENCIA TECNICA EN TODO CHILE

Casa Matriz **VIELVA COMERCIAL SpA**: Luis Alberto Cruz 1166, Renca, Stgo. de Chile Tel. +56 22389 0000
Para mayor información, visita nuestra página web: **VIELCO.COM**

NOTA: Las imágenes e ilustraciones contenidas en este manual, fueron elaboradas con fines ilustrativos, no constituyendo necesariamente una representación exacta de la realidad.
108010520 XP550BC Desbrozadora a Combustión 2T (52cc / 2HP)
© Octubre 2024, Versión 2 (10)

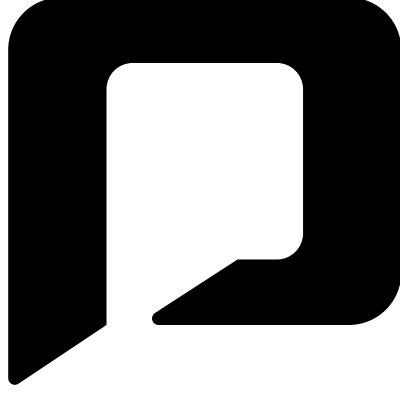

VIELCO **POWERPRO**[®]



POR FAVOR, LEA Y ENTIENDA POR COMPLETO ESTE MANUAL ANTES DE OPERAR EL EQUIPO.
ESTA GUÍA CONTIENE INFORMACIÓN IMPORTANTE PARA UNA OPERACIÓN SEGURA.

MANUAL DE USUARIO
DESBROZADORA
2 TIEMPOS
XP550BC

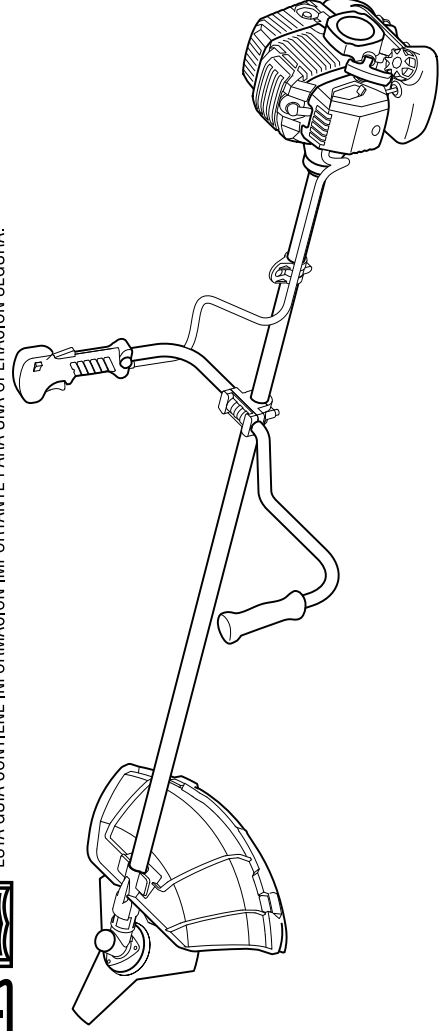



ÍNDICE

PÁGINA	
03.	INTRODUCCIÓN
04. 1.	UBICACIÓN DE PARTES
05. 2.	ESPECIFICACIONES
05. 3.	SIMBOLOGÍA
05. 3.1.	Operación del Ahogador
07. 4.	PRECAUCIONES DE SEGURIDAD
12. 5.	MONTAJE
12. 5.1.	Instalación del Manillar
12. 5.2.	Conexión del Cable del Acelerador
13. 5.3.	Conexión del Cable del Interruptor
13. 5.4.	Instalación de la Guarda
13. 5.5.	Instalación de la Hoja de Corte
13. 5.6.	Instalación del Cabezal
14. 5.7.	Balanceo de la Desbrozadora
14. 6.	LLENADO DE ACEITE Y COMBUSTIBLE
15. 6.1.	Cómo Mezclar Combustible
15. 6.2.	Abastecer la Unidad
15. 6.3.	Para la Vida Útil del Motor, Evite...
16. 7.	OPERACIÓN
16. 7.1.	Encendido del Motor
17. 7.2.	Apagado del Motor
17. 7.3.	Consejos de Operación
18. 8.	MANTENIMIENTO
18. 8.1.	Filtro de Aire
18. 8.2.	Filtro de Combustible
19. 8.3.	Bujía
19. 8.4.	Desbloqueo
19. 8.5.	Después de Cada 100 horas de Uso
21. 9.	TRANSPORTE
22. 10.	RESOLUCIÓN DE PROBLEMAS
22. 10.1.	Encendido
22. 10.2.	Reinicio Forzado
23.	PÓLIZA DE GARANTÍA



ESTIMADO CLIENTE: Para lograr el mejor rendimiento de su producto, lea atentamente este manual de instrucciones antes de usarlo y consérvelo para futuras consultas.

 **POWERPRO®**

INTRODUCCIÓN

Gracias por elegir la Desbrozadora 2T, modelo XT550BC. Desarrollada tras años de investigación y experiencia, esta herramienta combina tecnología avanzada con un diseño ergonómico, ligero y fácil de manejar, ideal para diversas aplicaciones profesionales.



Le recomendamos leer con atención este manual para familiarizarse con sus características y garantizar un uso seguro y eficiente de su equipo.

PRIMERO LA SEGURIDAD

Las instrucciones contenidas en las advertencias se refieren a puntos críticos que deben tenerse en cuenta para prevenir posibles lesiones corporales graves. Por esta razón, se le solicita que lea todas estas instrucciones cuidadosamente y las siga sin excepción.

ADVERTENCIAS EN EL MANUAL



ADVERTENCIA: Esta marca indica instrucciones que deben seguirse para prevenir accidentes que podrían causar lesiones corporales graves o la muerte.



IMPORTANTE: Esta marca indica instrucciones que deben seguirse para evitar fallas mecánicas, averías o daños.



NOTA: Esta marca indica sugerencias o instrucciones útiles para el uso del producto.



1. UBICACIÓN DE PARTES

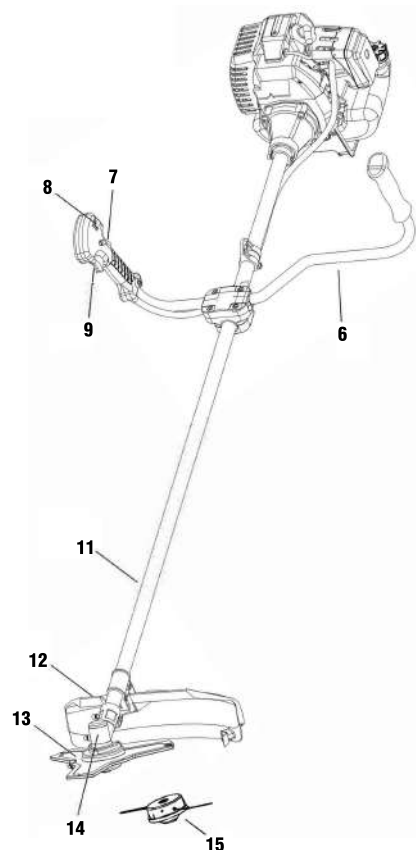

1. CUBIERTA DEL FILTRO DE AIRE
2. BOMBA DE CEBADO
3. PALANCA DEL AHOGADOR
4. TANQUE DE COMBUSTIBLE
5. MANILLA DE ARRANQUE
6. MANGO
7. CONTROL DEL ACELERADOR
8. INTERRUPTOR DE ENCENDIDO/APAGADO
9. GATILLO DEL ACELERADOR
11. EJE
12. GUARDA PROTECTORA
13. HOJA DE 3 PUNTAS
14. CAJA DE ENGRANAJES
15. CARRETE DE NYLON

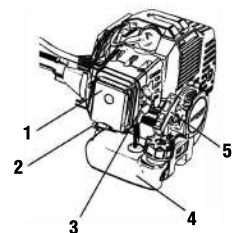

2. ESPECIFICACIONES

DESBROZADORA 2T MODELO: XP550BC

Desplazamiento del motor: **52cm³** (refrigerado por aire, 2 tiempos)
 Potencia máxima del motor: **2.20 kW/7500/min**
 Velocidad máxima del motor: **9000/min**
 Velocidad de ralentí recomendada: **3000/min**
 Tipo de carburador: **Tipo diafragma**
 Capacidad del tanque de combustible: **900 ml**
 Relación de mezcla de combustible: **Gasolina 40 : Aceite 1**
 Peso sin combustible, arnés, accesorio de corte y protector: **7.2 kg**

EMISIONES DE RUIDO (ver Nota 1):

Nivel de potencia sonora, medido dB(A):
 Equipado con cabeza de recortadora: 107,7 K=3
 Equipado con hoja: 105,4 K=3
 Nivel potencia sonora garantizado LwA **113 dB(A)**



NOTA 1: Las emisiones de ruido en el ambiente se miden como potencia sonora (LWA) en conformidad con la directiva CE 2000/14/EC. El nivel de potencia sonora reportado para la máquina se ha medido con el accesorio de corte original que produce el nivel más alto. La diferencia entre la potencia sonora garantizada y la medida es que la potencia sonora garantizada también incluye la dispersión en el resultado de la medición y las variaciones entre diferentes máquinas del mismo modelo según la Directiva 2000/14/EC.

NIVELES DE RUIDO

Nivel de presión sonora equivalente en el oído del operador **dB(A):**
 (medido según EN ISO 11806 e ISO 22868)
 Equipada con cabezal de recorte.: 99,5 K=3
 Equipado con hoja: 98,4 K=3
 Nivel presión sonora garantizado LpA **102 dB(A)**

NIVELES DE VIBRACIÓN

Niveles de vibración equivalentes (ahv,eq) en los mangos m/s²
 (medidos según EN ISO 11806 e ISO 22867)

Equipada con cabezal de recorte.:

Mango izquierdo: 5,259 K=1,5
 Mango derecho: 4,938 K=1,5

Equipado con hoja:

Mango izquierdo: 6,566 K=1,5
 Mango derecho: 9,661 K=1,5

ACCESORIO DE CORTE RECOMENDADO

HOJA DE CORTE

Tipo: **Pieza de metal de 3 puntas**
 Ancho corte: **255mm** / Grosor hoja: **1.6mm**

CARRETE DE NYLON

Tipo: **Línea de corte flexible no metálica**
 Ancho corte: **440mm** / Diámetro nylon: **2.4mm**



ADVERTENCIA: Nunca reemplace el hilo de nylon con alambre metálico. **RIESGO DE LESIONES.**



ADVERTENCIA: Solo use accesorios recomendados por el fabricante.



3. SIMBOLOGÍA

ETIQUETAS DE ADVERTENCIA EN LA MÁQUINA
Para una operación y mantenimiento seguros, los símbolos están grabados en relieve en las indicaciones de la máquina, por favor tenga cuidado de no cometer errores.

3.1. OPERACIÓN DEL AHOGADOR

 Modo de arranque cuando el motor está caliente (ahogador apagado).
Posición: TAPA FILTRO DE AIRE

 Modo de arranque cuando el motor está frío (ahogador encendido).
Posición: TAPA FILTRO DE AIRE



1. **ADVERTENCIA** / ATENCIÓN



2. Lea completamente y con cuidado el manual de instrucciones antes de usar la herramienta.



3. Usar protección adecuada para los ojos y los oídos.



4. Use guantes protectores.

5. Use calzado de seguridad.



6. **PELIGRO:** Prohibido tocar la hoja giratoria.



7. Precaución con objetos arrojados.



8. Manténgase alejado del fuego.



9. **SUPERFICIE CALIENTE:** Riesgo de quemaduras.



10. **PELIGRO:** Riesgo de incendio o explosión.



11. Velocidad máxima del carrete de nylon es 6600min⁻¹



12. Velocidad máxima de la Hoja de Corte: 7100 min⁻¹



13. Mezcla de Combustible: Utilizar una mezcla de combustible y aceite 2T según lo indicado.



14. Nivel de ruido garantizado



15. Con este símbolo, el fabricante confirma que esta herramienta cumple con las directivas europeas aplicables.

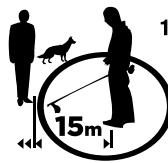

16. Mantenga a todos los niños, espectadores y ayudantes a 15 metros de distancia del cortador de maleza.

4. PRECAUCIONES DE SEGURIDAD

PARA UNA OPERACIÓN SEGURA

- Lea este manual detenidamente hasta que comprenda completamente y siga todas las instrucciones de seguridad y operación.
- Mantenga este manual a mano para poder consultarlo más adelante siempre que surjan preguntas. Además, si tiene alguna pregunta que no pueda ser respondida aquí, contacte al distribuidor de quien compró el producto.
- Asegúrese siempre de incluir este manual al vender, prestar o transferir de otra manera la propiedad de este producto.
- Nunca permita que los niños o cualquier persona que no pueda comprender completamente las instrucciones dadas en el manual utilicen la máquina.



4.1. CONDICIONES DE TRABAJO

A. Cuando utilice el producto, debe usar ropa adecuada y equipo de protección: ■ Casco ■ Protectores auditivos ■ Gafas de protección o protector facial ■ Guantes de trabajo gruesos ■ Botas de trabajo con suela antideslizante.



- B.** Y debe llevar consigo: ■ Herramientas adjuntas ■ Combustible debidamente reservado ■ Hoja de repuesto ■ Elementos para notificar su área de trabajo (cuerda, señales de advertencia) ■ Silbato (para colaboración o emergencia) ■ Hacha o sierra (para remover obstáculos).
- C.** No use ropa suelta, joyas, pantalones cortos, sandalias o vaya descalzo. No use nada que pueda ser atrapado por una parte en movimiento de la unidad. Asegure el cabello para que esté por encima de la longitud de los hombros.



4.2. CIRCUNSTANCIAS DE TRABAJO

- A.** Nunca arranque el motor dentro de una habitación cerrada o edificio. Los gases de escape contienen monóxido de carbono peligroso.
- B.** Nunca use el producto:
 1. Cuando el suelo esté resbaladizo o cuando no pueda mantener una postura estable.
 2. De noche, en momentos de niebla espesa o en cualquier otro momento cuando su campo de visión pueda estar limitado y sea difícil obtener una vista clara del área de trabajo.
 3. Durante tormentas, tormentas eléctricas, en momentos de vientos fuertes o huracanados, o en cualquier otro momento cuando las condiciones climáticas puedan hacer que sea inseguro usar el producto.





4.3. PLAN DE TRABAJO

- Nunca debe usar el producto bajo la influencia del alcohol, cuando sufra de agotamiento o falta de sueño, cuando sufra de somnolencia como resultado de haber tomado medicamentos para el resfriado o en cualquier otro momento cuando exista la posibilidad de que su juicio pueda estar afectado o que no pueda operar el producto correctamente y de manera segura.
- Al planificar su horario de trabajo, permita suficiente tiempo para descansar. Limite el tiempo durante el cual se utiliza el producto de manera continua a unos 30-40 minutos por sesión, y tome de 10-20 minutos de descanso entre sesiones de trabajo. También trate de mantener la cantidad total de trabajo realizado en un solo día por debajo de 2 horas o menos.



ADVERTENCIA: Si no observa el tiempo de trabajo o la manera de trabajar (ver "USO DEL PRODUCTO"), podría ocurrir una lesión por esfuerzo repetitivo (RSI). Si siente molestias, enrojecimiento e hinchazón de los dedos o cualquier otra parte del cuerpo, consulte a un médico antes de que empeore.



ADVERTENCIA: Para evitar quejas por ruido, en general, opere el producto entre las 8 a.m. y las 5 p.m. los días laborables y de 9 a.m. a 5 p.m. los fines de semana.



NOTA: Verifique y siga las regulaciones locales en cuanto al nivel de sonido y horas de operación del producto.

4.4. ANTES DE ARRANCAR EL MOTOR

- El área dentro de un perímetro de 15 m de la persona que usa el producto debe considerarse una zona peligrosa en la que nadie debe entrar. Si es necesario, se deben colocar cuerdas de advertencia amarillas, señales de advertencia alrededor del perímetro del área. Cuando el trabajo se realice simultáneamente por dos o más personas, también se debe tener cuidado de mirar constantemente alrededor o de otra manera verificar la presencia y ubicaciones de otras personas que trabajan para mantener una distancia entre cada persona suficiente para garantizar la seguridad.
- Verifique las condiciones del área de trabajo para evitar cualquier accidente al golpear obstáculos ocultos como tocones, piedras, latas o vidrios rotos.



IMPORTANTE: Retire cualquier obstáculo antes de comenzar el trabajo.



- Inspeccione toda la unidad en busca de sujetadores sueltos y fugas de combustible. Asegúrese de que el accesorio de corte esté debidamente instalado y bien sujeto.



- Asegúrese de que el protector del accesorio de corte esté firmemente colocado en su lugar.

- Siempre use el arnés. Ajuste la correa para mayor comodidad antes de arrancar el motor. La correa debe ajustarse de modo que la mano izquierda pueda sostener cómodamente el agarre del manillar aproximadamente a la altura de la cintura.

4.5. ARRANCAR EL MOTOR

- Mantenga a los transeúntes y animales al menos a 15 m de distancia del punto de operación. Si alguien se acerca, apague el motor de inmediato.
- El producto está equipado con un mecanismo de embrague centrífugo, por lo que el accesorio de corte comienza a girar tan pronto como se arranca el motor poniendo el acelerador en la posición de arranque. Al arrancar el motor, coloque el producto en el suelo en un área plana y despejada y manténgalo firmemente en su lugar para asegurar que ni la parte de corte ni el acelerador entren en contacto con ningún obstáculo cuando arranque el motor.



ADVERTENCIA: Nunca ponga el acelerador en la posición de alta velocidad al arrancar el motor.

- Después de arrancar el motor, verifique que el accesorio de corte deje de girar cuando el acelerador se mueva completamente hacia atrás a su posición original. Si continúa girando incluso después de que el acelerador se haya movido completamente hacia atrás, apague el motor y lleve la unidad a su distribuidor autorizado para reparación.

4.6. USO DEL PRODUCTO



IMPORTANTE: Corte solo materiales recomendados por el fabricante. Y úselo solo para las tareas explicadas en el manual.



- Agarre los mangos firmemente con ambas manos usando toda su mano. Coloque los pies ligeramente separados (un poco más separados que el ancho de sus hombros) de modo que su peso se distribuya uniformemente en ambas piernas y siempre asegúrese de mantener una postura estable y uniforme mientras trabaja.



- Mantenga el accesorio de corte por debajo del nivel de la cintura.
- Mantenga la velocidad del motor al nivel requerido para realizar el trabajo de corte, y nunca eleve la velocidad del motor por encima del nivel necesario.

- Si la unidad comienza a sacudirse o vibrar, apague el motor y verifique toda la unidad. No lo use hasta que el problema se haya corregido adecuadamente.



- Mantenga todas las partes de su cuerpo alejadas del accesorio de corte giratorio y las superficies calientes.



- Nunca toque el silenciador, la bujía u otras partes metálicas del motor mientras el motor está en funcionamiento o inmediatamente después de apagarlo. Hacerlo podría resultar en quemaduras graves o una descarga eléctrica.



4.7. SI ALGUIEN SE ACERCA

- Proteja contra situaciones peligrosas en todo momento. Alerta a los adultos para que mantengan a las mascotas y niños alejados del área. Tenga cuidado si alguien se acerca. Puede resultar en lesiones por escombros voladores.
- Si alguien le llama o lo interrumpe de alguna manera mientras trabaja, siempre asegúrese de apagar el motor antes de darse la vuelta.

4.8. MANTENIMIENTO



- Para mantener su producto en buen estado de funcionamiento, realice las operaciones de mantenimiento y verificación descritas en el manual a intervalos regulares.
- Limpieza y mantenimiento de la máquina antes de guardarla.
- Uso de una cubierta de transporte para las cuchillas metálicas durante el transporte y almacenamiento.
- Asegúrese siempre de apagar el motor y desconectar el cable de la bujía antes de realizar cualquier procedimiento de mantenimiento o verificación.



ADVERTENCIA: Las partes metálicas alcanzan altas temperaturas inmediatamente después de apagar el motor.

- Bajo ninguna circunstancia debe desarmar el producto o alterarlo de ninguna manera. Hacerlo podría resultar en daños al producto durante su operación o en que el producto no funcione correctamente.



4.9. MANEJO DE COMBUSTIBLE

- El motor del producto que ofrecemos está diseñado para funcionar con un combustible mezclado, que contiene gasolina altamente inflamable. Nunca almacene latas de combustible ni rellene el tanque de la unidad en ningún lugar donde haya una caldera, estufa, fuego de leña, chispas eléctricas, chispas de soldadura u otra fuente de calor o fuego que pueda encender el combustible.
- Nunca fume mientras opera la unidad o rellena su tanque de combustible.
- Al llenar el tanque, apague siempre el motor y espere a que se enfríe. Revise cuidadosamente los alrededores para asegurarse de que no haya chispas ni llamas abiertas antes de repostar.
- Limpie completamente cualquier derrame de combustible utilizando un trapo seco si ocurre algún derrame durante el repostaje.
- Después de repostar, enrosque la tapa del tanque de combustible firmemente y luego lleve la unidad a un lugar a 3 metros o más de distancia de donde se repostó antes de encender el motor.

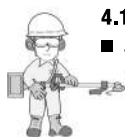

4.10. TRANSPORTE

- Al transportar el producto a mano, cubra la parte cortante si es necesario, levante el producto y llévelo prestando atención.
- Nunca transporte el producto sobre caminos irregulares a largas distancias en un vehículo sin quitar todo el combustible del tanque. Si lo hace, el combustible podría filtrarse del tanque durante el transporte.

4.11. INSTRUCCIONES GENERALES DE TRABAJO



IMPORTANTE:

LIBERACIÓN RÁPIDA: Hay una liberación rápida fácilmente accesible en la parte delantera como medida de seguridad en caso de que el motor se incendie o en cualquier otra situación que requiera liberarse de la máquina y el arnés. Consulte las instrucciones bajo el encabezado Ajuste del arnés y cortadora de maleza. Verifique que las correas del arnés estén correctamente posicionadas. Una vez que el arnés y la máquina hayan sido ajustados, verifique que la liberación rápida del arnés funcione correctamente.

Fig. 1

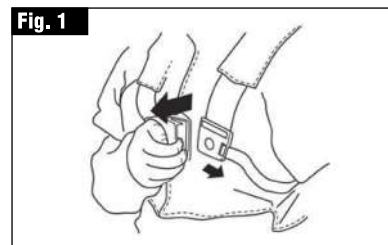

GUARDA DE PROTECCIÓN

Esta guarda está diseñada para evitar que objetos sueltos sean arrojados hacia el operador. La guarda también protege al operador del contacto accidental con el accesorio de corte.

- Verifique que la guarda no esté dañada ni agrietada. Reemplace la guarda si ha sido expuesta a un impacto o está agrietada.
- Siempre use la guarda recomendada para el accesorio de corte que esté utilizando. Consulte el capítulo sobre Datos técnicos.



IMPORTANTE: Nunca use un accesorio de corte sin una guarda aprobada. Consulte el capítulo sobre Datos técnicos. Si se monta una guarda incorrecta o defectuosa, esto puede causar lesiones personales graves.

Fig. 2

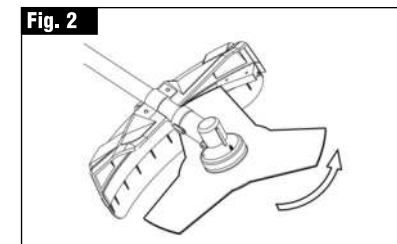

EVITE EL REBOTE (KICKBACK)

La mejor protección es evitar situaciones que conduzcan a rebotes inesperados.

1. Mantenga siempre en mente la posición del riel guía superior.
2. Tenga especial cuidado al cortar en áreas afectadas.
3. Corte solo una rama a la vez.

ADVERTENCIA SOBRE EL RUIDO Y VIBRACIÓN

1. Use protectores auditivos: El impacto del ruido puede causar daños auditivos.
2. ¡Reduzca al mínimo la generación de ruido y vibración!: Use solo equipos que estén en perfectas condiciones. Mantenga y limpie el equipo regularmente. Adapte su forma de trabajar al equipo. No sobrecargue el equipo. Haga revisar el equipo si es necesario. Apague el equipo cuando no esté en uso. Use guantes.



OTRAS REGLAS BÁSICAS DE SEGURIDAD



IMPORTANTE:

1. Tenga en cuenta que algunas regulaciones nacionales pueden restringir el uso de la máquina.
2. Someta la desbrozadora a una inspección visual antes de cada uso. Antes de comenzar a trabajar, después de llenar el tanque, después de un impacto o caída: ■ Verifique que las herramientas de corte estén bien sujetas, y haga una revisión visual general en busca de grietas y daños. ■ Reemplace inmediatamente las herramientas de corte dañadas o desafiladas, incluso en caso de grietas menores. ■ Afile las herramientas de corte (también cuando sea necesario).
3. Reemplazo de piezas: ■ Use solo piezas originales para accesorios, así como para piezas de desgaste y repuestos. Las piezas de repuesto están disponibles en su distribuidor especializado. ■ Haga que su desbrozadora sea reparada solo por personal calificado y utilizando solo piezas de repuesto originales. Esto garantiza que la máquina funcionará de manera segura en el futuro. Reemplace las piezas dañadas o desgastadas con piezas de repuesto correspondientes que tengan la forma y el tamaño de las piezas originales según sea necesario.



ADVERTENCIA: ¡Nunca use la máquina sin la guarda de protección correctamente montada!

5. MONTAJE

Asegúrese de que la unidad esté ensamblada correctamente como se muestra en este manual. Asegúrese de seguir todas las instrucciones de ensamblaje.

5.1. INSTALACIÓN DEL MANILLAR

1. Afloje los 4 tornillos en la tapa superior e inserte el manillar. Apriete los tornillos nuevamente.
2. Coloque el conjunto del manillar en el soporte y coloque la tapa superior sobre él. Apriete la tapa firmemente.
3. Inserte el manillar derecho en el conjunto del interruptor y apriete con tornillo y tuerca.

Fig. 3

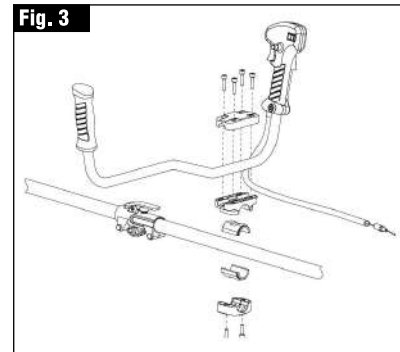

5.2. CONEXIÓN DEL CABLE DEL ACELERADOR

1. Retire la tapa del filtro de aire. (Fig. 4a)
2. Conecte el extremo del cable del acelerador al conector en la parte superior del carburador. (Fig. 4b)

Fig. 4a

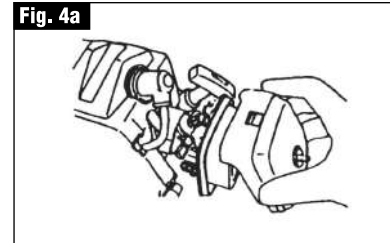
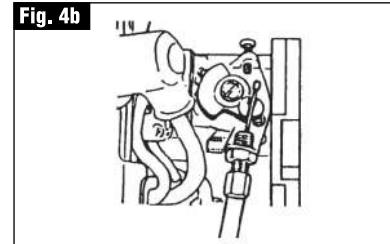

Fig. 4b



5.3. CONEXIÓN CABLES DEL INTERRUPTOR

Conecte los cables del interruptor entre el motor y la unidad principal. Empareje los cables del mismo color.

5.4. INSTALACIÓN DE LA GUARDA

Coloque la guarda del accesorio de corte en la caja de engranajes, sujétela con los 2 tornillos y el hardware proporcionado.

Fig. 5

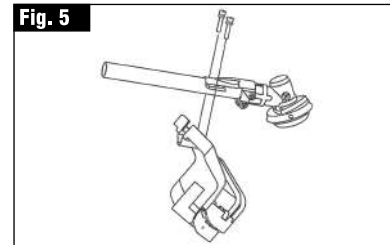

5.5. INSTALACIÓN DE LA CUCHILLA

1. Inserte la llave Allen (1) en el orificio de la caja de engranajes (2) y la placa (3) para sujetar el eje.
2. Monte la cuchilla (4) y la arandela (5) en el eje.
3. Monte la arandela (6) y la tuerca (7). Apriete firmemente en sentido antihorario.

Fig. 6

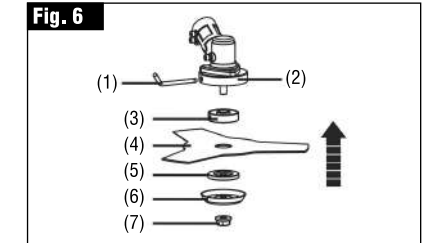

ADVERTENCIA: ¡Cuidado con el empuje de la cuchilla!

5.5. INSTALACIÓN DEL CARRETE DE NYLON

1. Inserte la llave Allen (1) en el orificio de la caja de engranajes (2) y la placa (3) para sujetar el eje.
2. Monte el carrete de nylon (8), girándolo en sentido antihorario.
3. Apriete firmemente el carrete de nylon (8) antes de usar.

Fig. 7

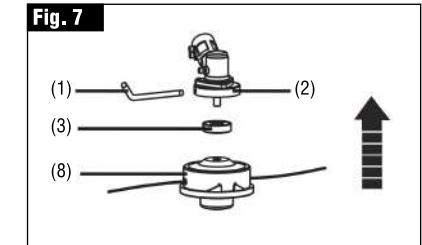



5.7. BALANCEO DE LA DESBROZADORA

1. Póngase el arnés y enganche la Desbrozadora en él.
2. Deslice la abrazadera hacia arriba y hacia abajo hasta que se sienta cómodo con el equilibrio de la Desbrozadora y cómo puede maniobrarla mientras trabaja.



ADVERTENCIA: Asegúrese de que la unidad de la Desbrozadora esté apagada mientras realiza este procedimiento para asegurar el máximo equilibrio.



6. LLENADO DE ACEITE Y COMBUSTIBLE



ADVERTENCIA: La gasolina es inflamable. Evite fumar o acercar llamas o chispas al combustible. Asegúrese de apagar el motor y dejarlo enfriar antes de llenar la unidad. Seleccione un terreno descubierto al aire libre para llenar con combustible y aléjese al menos 3 m (10 pies) del punto de llenado de combustible antes de encender el motor.



ADVERTENCIA: El motor está especialmente diseñado para el uso de combustible mezclado para motores de dos tiempos enfriados por aire. No utilice aceite mezclado tipo BIA o TCW (para enfriamiento por agua de 2T).

Fig. 8

RELACIÓN DE MEZCLA RECOMENDADA

 **40 : 1** 

GASOLINA 93 OCT. : ACEITE 2 TIEMPOS

6.1. CÓMO MEZCLAR COMBUSTIBLE

1. Mida las cantidades de gasolina y aceite a mezclar.
2. Ponga una parte de la gasolina en un recipiente de combustible limpio y aprobado.
3. Vierta todo el aceite y agite bien.
4. Vierta el resto de la gasolina y agite nuevamente durante al menos un minuto. Debido a que algunos aceites pueden ser difíciles de agitar dependiendo de los ingredientes del aceite, es necesaria una agitación suficiente para la protección del motor. Si la agitación es insuficiente, existe un mayor riesgo de que el pistón se agarre tempranamente debido a una mezcla anormalmente pobre.
5. Coloque una indicación clara en el exterior del recipiente para evitar confusiones con la gasolina u otros recipientes.

6.2. ABASTECER LA UNIDAD

1. Desenrosque y retire la tapa del combustible. Coloque la tapa en un lugar sin polvo.
2. Coloque el combustible mezclado en el tanque de combustible hasta el 80% de su capacidad total.
3. Asegure bien la tapa del combustible y limpie cualquier derrame de combustible alrededor de la unidad.



ADVERTENCIA:

1. Seleccione un terreno despejado para llenar con combustible.
2. Muévase al menos 10 pies (3 metros) del punto de llenado de combustible antes de encender el motor.
3. Detenga el motor antes de volver a llenar la unidad con combustible. En ese momento, asegúrese de agitar suficientemente el combustible mezclado en el contenedor.

6.3. PARA LA VIDA ÚTIL DEL MOTOR, EVITE

- **COMBUSTIBLE SIN ACEITE (GASOLINA PURA):** Causará daños severos a las partes internas del motor muy rápidamente.
- **GASOHOL:** Puede causar deterioro de las partes de goma y/o plástico y la interrupción de la lubricación del motor.
- **ACEITE PARA MOTORES DE 4 TIEMPOS:** Puede causar ensuciamiento de la bujía, bloqueo del puerto de escape o adherencia de los anillos del pistón.
- Combustibles mezclados que hayan quedado sin usar durante un mes o más pueden obstruir el carburador y hacer que el motor no funcione correctamente.
- En caso de almacenar el producto por un largo período de tiempo, limpie el tanque de combustible después de vaciarlo. Luego, encienda el motor y vacíe el carburador del combustible compuesto.
- En caso de desechar el contenedor de aceite mezclado usado, hágalo solo en un sitio autorizado.



7. OPERACIÓN

7.1. ENCENDIDO DEL MOTOR

1. Coloque la unidad en un lugar plano y firme. Mantenga el cabezal de corte fuera del suelo y libre de objetos circundantes, ya que comenzará a girar al encender el motor.

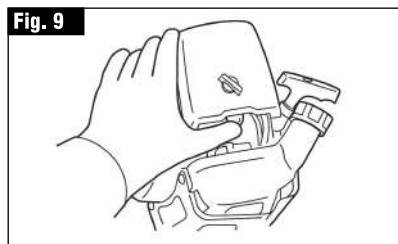

2. Presione la bombilla de cebado varias veces hasta que el combustible fluya por el tubo transparente.
3. Mueva la palanca del ahogador a la posición "cerrada".

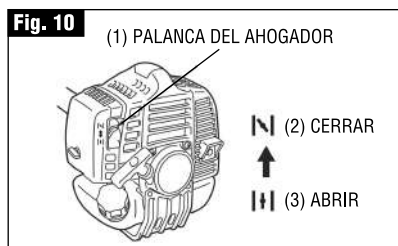

4. Coloque el interruptor de parada en la posición "-". Ajuste el gatillo del acelerador a la posición de arranque (1-2-3). Ubique la unidad sobre una superficie plana y estable, asegurándose de que el cabezal de corte esté libre de cualquier obstáculo a su alrededor.

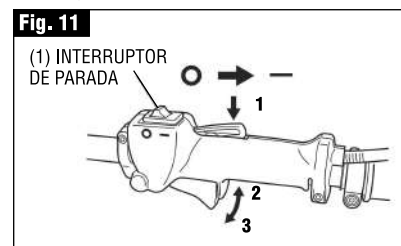

5. Mientras sostiene firmemente la unidad, tire rápidamente de la cuerda del arrancador hasta que el motor arranque.



- ADVERTENCIA:** El producto está equipado con un mecanismo de embrague centrífugo, por lo que el accesorio de corte comienza a girar tan pronto como se arranca el motor al colocar el acelerador en la posición de arranque. Al encender el motor, coloque el producto en el suelo en un área despejada y plana y manténgalo firmemente en su lugar para asegurar que ni la parte de corte ni el acelerador entren en contacto con algún obstáculo cuando el motor arranque.

7.2. APAGADO DEL MOTOR

Suelte la palanca del acelerador y haga funcionar el motor durante medio minuto. Luego, mueva el interruptor de parada a la posición STOP.

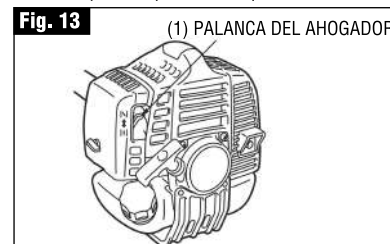

- ADVERTENCIA:** Excepto en una emergencia, evite detener el motor mientras tira de la palanca del acelerador.

- ADVERTENCIA:** Si el motor no se detiene con el interruptor de parada, mueva la palanca del ahogador a la posición cerrada.

7.3. CONSEJOS DE OPERACIÓN CORTE DE HIERBA Y MALEZAS

- Sostenga la unidad de manera que el carrete de nylon esté fuera del suelo e inclinado aprox. 20 grados hacia la dirección de barrido.

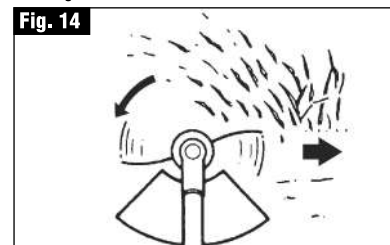

- Puede evitar la expulsión de escombros barriendo de izquierda a derecha.

- Use una acción lenta y deliberada para cortar el crecimiento denso. La velocidad de corte dependerá del material que se esté cortando. El crecimiento denso requerirá una acción más lenta que el crecimiento ligero.
- Nunca balancee la unidad con fuerza ya que corre el peligro de perder el equilibrio o el control de la unidad. Trate de controlar el movimiento de corte con la cadera en lugar de colocar toda la carga de trabajo en los brazos y las manos.
- Tome precauciones para evitar que alambre, hierba y malezas largas, secas y muertas se enrollen alrededor del eje del cabezal. Dichos materiales pueden detener el cabezal y hacer que el embrague patine, lo que podría dañar el sistema de embrague si se repite con frecuencia.

AJUSTE DE LA LONGITUD DE LA LÍNEA

- La Desbrozadora está equipada con un con un carrete de nylon tipo semiautomático que permite al operador avanzar la línea sin detener el motor. Cuando la línea se acorte, golpee ligeramente el carrete en el suelo mientras el motor está funcionando a toda velocidad.

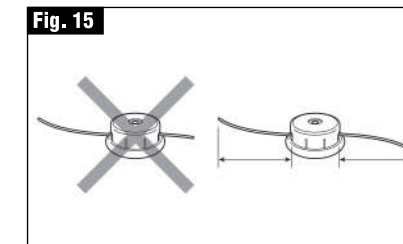

- Cada vez que se golpea el cabezal, la línea avanza aproximadamente 1 pulgada (25,4mm). Para un mejor efecto, golpee el cabezal en suelo desnudo o tierra dura.



8. MANTENIMIENTO

- Asegúrese de mantener la máquina en buenas condiciones de funcionamiento, realice un mantenimiento regular de la máquina después de cada uso y antes de almacenarla.
- Cualquier incumplimiento del mantenimiento adecuado reduce la vida útil de la máquina y aumenta el riesgo de averías y accidentes.
- Para preservar el sistema de seguridad a lo largo de la línea de la máquina, es importante realizar un mantenimiento y una limpieza adecuados, NO use piezas de repuesto no conformes y NO desmonte la máquina usted mismo ni cambie las características de seguridad.



ADVERTENCIA: Asegúrese de que el motor esté apagado y frío antes de realizar cualquier servicio a la máquina. El contacto con un cabezal de corte en movimiento o un silenciador caliente puede resultar en una lesión personal.

8.1. FILTRO DE AIRE

El filtro de aire, si está obstruido, reducirá el rendimiento del motor. Revise y limpie el elemento del filtro en agua tibia y jabonosa según sea necesario. Seque completamente antes de instalar. Si el elemento está roto o encogido, reemplácelo por uno nuevo.

Fig. 16

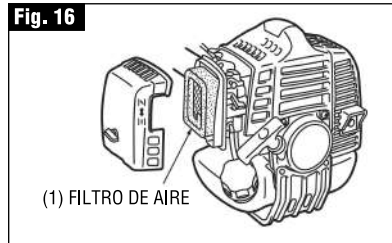

8.2. FILTRO DE COMBUSTIBLE

Cuando el motor se quede sin combustible, revise la tapa del combustible y el filtro de combustible para ver si hay obstrucciones.

Fig. 17

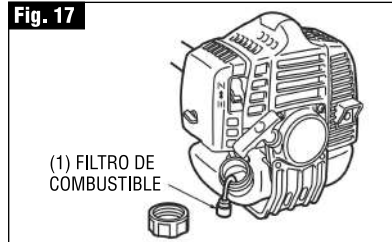

8.3. BUJÍA

Las fallas de arranque y las fallas de encendido suelen ser causadas por una bujía sucia. Limpie la bujía y verifique que la separación de la bujía esté en el rango correcto. Para reemplazar la bujía, use el tipo correcto.

Fig. 18

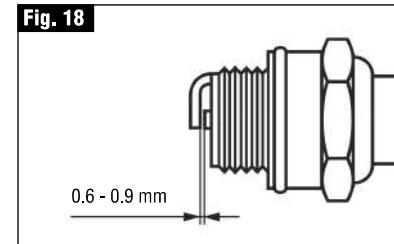

8.4. DESBLOQUEO

Si los desechos se atascan y causan obstrucciones alrededor de la ventilación de enfriamiento del aire de admisión o entre las aletas del cilindro, pueden hacer que el motor se sobrecaliente, y eso a su vez puede causar fallas mecánicas en la parte de la desbrozadora. Asegúrese de limpiarlo regularmente.

Fig. 19

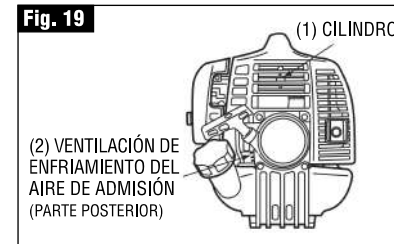

8.5. DESPUÉS DE CADA 100 HORAS DE USO LIMPIEZA DEL SILENCIADOR

Fig. 20

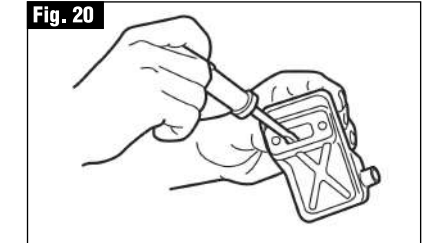

1. Retire el silenciador, inserte un destornillador en la ventilación y limpie cualquier acumulación de carbono. Limpie cualquier acumulación de carbono en la ventilación de escape del silenciador y en el puerto de escape del cilindro al mismo tiempo.
2. Apriete todos los tornillos, pernos y accesorios.
3. Verifique si ha entrado aceite o grasa entre el revestimiento del embrague y el tambor, y si es así, límpielo con disolvente.



RELLENO DEL CARRETE DE NYLON

1. Para la línea de reemplazo, use una línea con un diámetro de 2,4 mm (.095 in). El carrete puede contener hasta 2,5 m. Evite usar una línea más grande ya que puede reducir el rendimiento de corte.
2. Pellizque el área ranurada en ambos lados de la carcasa del carrete para desenganchar la tapa inferior.
3. Saque el carrete y retire la línea vieja. Coloque un extremo de la nueva línea a través de los agujeros del carrete y tire de ella hasta que la longitud sea igual entre cada parte de la línea.
4. Enrolle la línea en la dirección correcta como se indica en el carrete.
5. Enganche cada extremo de la línea en la ranura del borde del carrete, y luego pase los extremos a través de los ojales en la carcasa. Asegúrese de que el resorte y las arandelas estén en su lugar.
6. Mientras sostiene el carrete contra la carcasa, tire de los extremos de la línea para liberarlos de la ranura.
7. Alinee la ranura en la tapa inferior con el gancho en la carcasa, presione la tapa contra la carcasa hasta que haga clic.



ADVERTENCIA: Por razones de seguridad, no use línea reforzada con metal.

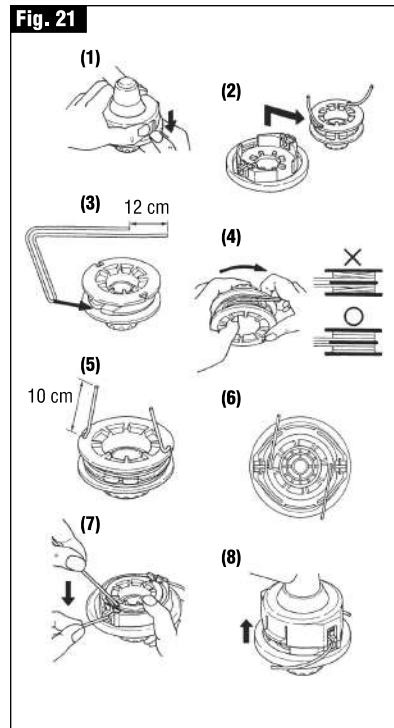

9. TRANSPORTE



IMPORTANTE: Cuando haya terminado de usar la desbrozadora en un lugar y desee continuar trabajando en otro, apague el motor, levante la unidad y llévela, prestando atención al motor caliente.



ADVERTENCIA: Tenga cuidado de no derramar combustible durante el transporte a otro lugar.



ADVERTENCIA: Cuando transporte la unidad sobre largas distancias, asegúrese de que el motor esté frío al tacto y que no puedan derramarse líquidos.



10. RESOLUCIÓN DE PROBLEMAS

10.1. CAUSA: ENCENDIDO

VERIFICAR	CAUSAS PROBABLES	ACCIÓN
Tanque de Combustible	Combustible Incorrecto	Drenar y Usar Combustible Correcto
Filtro de Combustible	Filtro Combustible Obstruido	Limpiar
Tornillo Ajuste Carburador	Fuera del Rango Normal	Ajustar al Rango Normal
Chispas (sin chispa)	Bujía Sucia / Húmeda	Limpiar / Secar
	Espacio de la Bujía Incorrecto	Correcto (ESPACIO: 0.6 - 0.7mm)
Bujía	Desconectado	Apretar Nuevamente

10.2. CAUSA: MOTOR ARRANCA PERO NO SE MANTIENE EN MARCHA / REINICIO FORZADO

VERIFICAR	CAUSAS PROBABLES	ACCIÓN
Tanque de Combustible	Combustible Incorrecto o Viejo	Drenar y Usar Combustible Correcto
Tornillo Ajuste Carburador	Fuera del Rango Normal	Ajustar al Rango Normal
Silenciador, Cilindro (puerto de escape)	Acumulación de Carbono	Limpiar la Acumulación
Filtro de Aire	Obstruido con Polvo	Limpiar
Aleta del Cilindro,		
Cubierta del Ventilador	Obstruido con Polvo	Limpiar

VIELVA Comercial SpA
Luis Alberto Cruz 1166,
Renca, Santiago de Chile.
VIELCO.COM

PÓLIZA DE GARANTÍA

MODELO
DESBROZADORA 2T XP550BC

PERIODO DE GARANTIA
(6) Seis meses

POWERPRO®

TIENDA COMERCIAL

N° BOLETA O FACTURA

CIUDAD FECHA DE COMPRA

N° DE SERIE DEL EQUIPO

ESTIMADO CLIENTE: El producto adquirido por usted ha sido sometido a rigurosos procesos de control de calidad antes de su venta al consumidor final. Por lo anterior, POWERPRO garantiza su perfecto funcionamiento y desempeño durante el período de garantía señalado más abajo. En el evento que el producto detallado no funcione o funcione defectuosamente por fallas atribuibles a su fabricación o materiales, usted tendrá derecho a usar esta garantía en los términos que a continuación se indican.

EN QUÉ CONSISTE LA GARANTÍA: En la eventualidad que su equipo experimente una falla atribuible a defectos de fabricación, usted podrá hacer uso de la garantía, siendo su equipo revisado y reparado gratuitamente, incluyendo mano de obra y repuestos, por POWERPRO a través de su red de servicios técnicos autorizados a lo largo del país. La garantía podrá hacerse efectiva las veces que sea necesario cada vez que se presenten defectos atribuibles a la fabricación del equipo, dentro de su período de validez. La garantía sólo es válida en Chile. POWERPRO podrá determinar a su discreción si efectúa la revisión y/o reparación directamente o a través de sus servicios autorizados.

CÓMO SE HACE EFECTIVA LA GARANTÍA: Para hacer efectiva la garantía, usted debe acudir con su producto a cualquiera de los servicios técnicos autorizados que se encuentren vigentes en el momento de hacer uso de esta garantía, debiendo presentar la póliza original con los datos de la compra. Es necesario presentar, además de la póliza, el original de la boleta o la factura, en que se pueda verificar la fecha de la compra y modelo correspondiente al equipo adquirido.

PERÍODO DE VIGENCIA DE GARANTÍA: Seis meses.

EXCLUSIONES DE LA GARANTÍA: La garantía perderá toda validez en las siguientes situaciones: **1.** Enmiendas en la póliza de garantía, boleta o factura; ausencia o no presentación de alguno de estos documentos originales. **2.** Mal uso del equipo, intervención en él o modificación por parte de terceros. Ausencia, rotura o violación de sellos de garantía, cuando estos existen en los productos por disposición de POWERPRO. **3.** Uso indebido del producto o uso con químicos distintos a los indicados en el manual de uso. **4.** Daño causado por golpe de bodegaje, transporte incorrecto o trato indebido. **5.** Daños causados por terremoto, inundación, incendio, relámpago, anegaciones, ambientes de excesivo polvo, humedad o por voltaje excesivo proveniente de la fuente de alimentación eléctrica. **6.** Daño causado por cualquier elemento extraño en el interior del producto. **7.** Cuando el producto no sea utilizado o cuidado en conformidad a las indicaciones del manual de uso. **8.** El reemplazo de elementos de desgaste ocasionado por el uso habitual del equipo no está cubierto por la garantía: filtros, bujía, embrague, accesorios de corte, boquillas, inyectores. **9.** El daño ocasionado por el no mantenimiento adecuado del equipo, revisiones periódicas a elementos que sufren desgaste por su uso habitual. **10.** Utilización del producto para fines comerciales, inclusive su arriendo o alquiler. **11.** Las mantenencias en ningún caso están cubiertas por garantía, siendo de exclusiva responsabilidad del propietario.

RECOMENDACIONES AL CLIENTE: **1.** Antes de conectar y usar el equipo, lea cuidadosamente el manual de uso. **2.** Utilice sólo accesorios recomendados por la fábrica. **3.** Cuando el equipo sea utilizado en condiciones más severas, debe acortar los intervalos de revisión y mantenimiento.