



VIELCO.COM

SERVICIO DE ASISTENCIA TECNICA EN TODO CHILE

Casa Matriz **VIELVA COMERCIAL SpA**: Luis Alberto Cruz 1166, Renca, Stgo. de Chile Tel. +56 22389 0000
Para mayor información, visita nuestra página web: **VIELCO.COM**

NOTA: Las imágenes e ilustraciones contenidas en este manual, fueron elaboradas con fines ilustrativos, no constituyendo necesariamente una representación exacta de la realidad.
108010521 XP500MT Multifunción 5 en 1 / 2T (52 cc / 1HP)
© Noviembre 2024, Versión 1 (10)

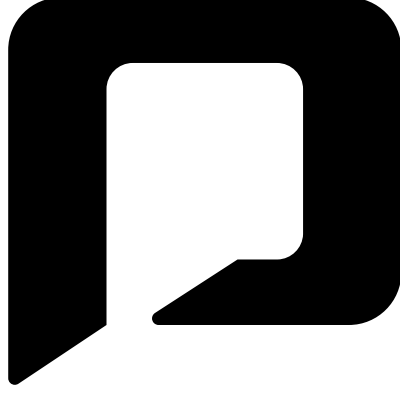

POWERPRO®



POR FAVOR, LEA Y ENTIENDA POR COMPLETO ESTE MANUAL ANTES DE OPERAR EL EQUIPO.
ESTA GUÍA CONTIENE INFORMACIÓN IMPORTANTE PARA UNA OPERACIÓN SEGURA.

INSTRUCCIONES ORIGINALES
MULTIFUNCIÓN
2 TIEMPOS
XP500MT

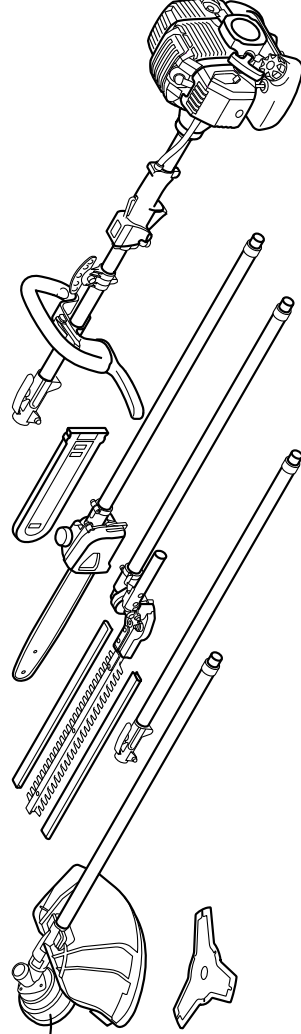



ÍNDICE

PÁGINA	
04.	INTRODUCCIÓN
05.	1. ESPECIFICACIONES
06.	2. SIMBOLOGÍA
07.	3. PRECAUCIONES DE SEGURIDAD
07.	3.1. Normas de Seguridad Generales y Específicas
07.	3.2. Condición de trabajo
07.	3.3. Circunstancias de Trabajo
07.	3.4. Plan de Trabajo
08.	3.5. Antes de Arrancar la Máquina
08.	3.6. Arranque de la Máquina
09.	3.7. Empleo de Productos
09.	3.8. Si Alguien se Acerca
09.	3.9. Mantenimiento
09.	3.10. Transporte
10.	3.11. Agregando Combustible
10.	3.12. Contragolpe para la Sierra de Cadena
12.	4. LISTADO DE PARTES
13.	5. INSTALACIÓN
13.	5.1. Motor de Montaje
13.	5.2. Conexión del Cable del Acelerador
13.	5.3. Cables del Interruptor de Conexión
13.	5.4. Punto de Suspensión
14.	5.5. Instalación del Asa
14.	5.6. Fijación
14.	5.7. Protección del Accesorio de Corte
14.	5.8. Instalación del Cabezal de Corte
15.	5.9. Arnés
16.	5.10. Colocación del Mecanismo de Corte
16.	5.11. Configuración del Mecanismo de Podar
18.	6. COMBUSTIBLE Y ACEITE DE CADENA
18.	6.1. Proporción de Mezcla Recomendada
19.	6.2. Cómo Mezclar el Combustible
19.	6.3. Alimentando la Unidad
19.	6.4. Para Extender la Vida de la Máquina, Evite...

PÁGINA	
20.	7. OPERACIÓN
20.	7.1. Encender el Motor 2T
21.	7.2. Detener el Motor 2T
21.	7.3. Ajuste del Cable del Acelerador
21.	7.4. Ajuste de Velocidad de Ralentí
22.	7.5. Trabajo de Corte
29.	8. MANTENIMIENTO
30.	8.1. Filtro de Aire
30.	8.2. Filtro de Combustible
30.	8.3. Bujía
30.	8.4. Silenciador
31.	8.5. Ventilación de Enfriamiento Aire de Admisión
31.	8.6. Después de Cada 100 horas de Uso
32.	8.7. Relleno de Carrete de Nylon
33.	8.8. Ángulo de Transmisión
33.	8.9. Cuchillas
33.	8.10. Caja de Engranajes
34.	8.11. Barra Guía
35.	8.12. Cadena de Sierra
36.	8.13. Transmisión
37.	9. SOLUCIÓN DE PROBLEMAS
37.	9.1. Falla de Arranque
37.	9.2. El Motor Arranca pero se Para / Arranque en Seco
39.	PÓLIZA DE GARANTÍA



INTRODUCCIÓN



ESTIMADO CLIENTE: Para lograr el mejor rendimiento de su producto, lea atentamente este manual de instrucciones antes de usarlo y consérvelo para futuras consultas.

Gracias por elegir el equipo Multifunción 2T, modelo XT500MT. Desarrollado tras años de investigación y experiencia, esta herramienta combina tecnología avanzada con un diseño ergonómico, ligero y fácil de manejar, ideal para diversas aplicaciones profesionales.



Le recomendamos leer con atención este manual para familiarizarse con sus características y garantizar un uso seguro y eficiente de su equipo.

PRIMERO LA SEGURIDAD

Las instrucciones contenidas en las advertencias se refieren a puntos críticos que deben tenerse en cuenta para prevenir posibles lesiones corporales graves. Por esta razón, se le solicita que lea todas estas instrucciones cuidadosamente y las siga sin excepción.

ADVERTENCIAS EN EL MANUAL



ADVERTENCIA: Esta marca indica instrucciones que deben seguirse para prevenir accidentes que podrían causar lesiones corporales graves o la muerte.



IMPORTANTE: Esta marca indica instrucciones que deben seguirse para evitar fallas mecánicas, averías o daños.



NOTA: Esta marca indica sugerencias o instrucciones útiles para el uso del producto.

1. ESPECIFICACIONES

		MODELO	XP500MT
MOTOR	COMBUSTIBLE	Tipo Motor	Monocilindrico, 2 Tiempos
		Refrigeración	Por Aire
		Cilindrada	52cc
		Potencia Nominal	2,2kW / 7500rpm
		Velocidad Máxima del Motor	9000 min-1
		Velocidad en Ralentí del Motor	3000 ± 300 min-1
		Sistema de Encendido	CDI
		Partida	Manual
UNIDAD DE CORTE	COMBUSTIBLE	Tipo de Mezcla	Gasolina + Aceite 2T
		Tipo de Gasolina	Gasolina 93 Octanos
		Tipo de Aceite	Aceite para motores 2T
		Proporción de Mezcla de Combustible	Gasolina 25 : Aceite 1
		Capacidad Tanque Combustible	1000 ml
		Tipo de Hoja (Costasetos)	Doble Cuchilla Oscilante
		Longitud de Corte Efectiva (Costasetos)	390 mm
		Diámetro de Corte (Costasetos)	19 mm
		Ángulo de Ajuste (Cortasetos)	90° a 270°
		Diámetro del Eje	26 mm
ACCESORIOS	UNIDAD DE CORTE	Velocidad Giro Carrete de Nylon	6600 min-1
		Ancho Corte Carrete Nylon	440 mm
		Diámetro Nylon	2 mm
		Velocidad Giro Hoja de Corte	7100 min-1
		Tipo de Material y Número de Puntas	Metal / 3 puntas
		Longitud de Corte (Motosierra)	290mm
		Deposito Aceite Cadena (Motosierra)	150 ml
EQUIPO	ACCESORIOS	Guarda Protectora	1 Pieza
		Carrete Nylon	1 Pieza
		Hoja de Corte	1 Pieza
		Arnés de Seguridad	1 Pieza
		Mezclador de Combustible	1 Pieza
EQUIPO	EQUIPO	Set de Herramientas	1 Estuche
		Dimensiones Embalaje (LxAxH)	1070 x 280 x 125/315mm
		Peso Neto / Peso Bruto	13,3 / 16,4 kg
		Niveles de Ruido	113 dB(A)



2. SIMBOLOGÍA

ETIQUETAS DE ADVERTENCIA EN LA MÁQUINA
Para una operación y mantenimiento seguros, los símbolos están grabados en relieve en las indicaciones de la máquina, por favor tenga cuidado de no cometer errores.

2.1. OPERACIÓN DEL AHOGADOR

 Modo de arranque cuando el motor está caliente (ahogador apagado).
Posición: TAPA FILTRO DE AIRE

 Modo de arranque cuando el motor está frío (ahogador encendido).
Posición: TAPA FILTRO DE AIRE



1. Advertencias.



2. Lea las instrucciones.



3. Use elementos de protección para la cabeza, oídos y ojos.



4. Use elementos de protección para los pies.



5. Use elementos de protección para las manos.



6. Cuidado con el fuego.



7. Manténgase alejado del fuego.



8. Aviso de que es tiempo de reponer el "combustible mezclado".



9. Cuidado de los objetos arrojados.



10. Superficie caliente, riesgo a quemarse.



11. Nivel de potencia sonora.



12. Velocidad máxima del carrete de nylon es 6600min⁻¹



13. Velocidad máxima de la Hoja de Corte: 7100 min⁻¹

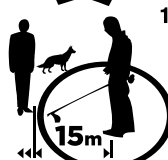

14. Mantener todos los niños, los espectadores y ayudantes por lo menos 10 metros de la cortadora de múltiples.



15. Con este símbolo el fabricante confirma que la herramienta es acorde con las directivas aplicables europeas.

3. PRECAUCIONES DE SEGURIDAD

3.1. NORMAS DE SEGURIDAD GENERALES Y ESPECÍFICAS

- Lea este manual cuidadosamente hasta que lo entienda completamente y siga todas las instrucciones de operación y seguridad. Así mismo, sepa cómo detener la máquina rápidamente en caso de una emergencia.
- Mantenga este manual a mano para que pueda consultarlo siempre que se le plantee cualquier duda. Tenga también presente que si tiene cualquier duda que no pueda responder leyendo el manual, póngase en contacto con el distribuidor de quien adquirió el producto.
- Asegúrese siempre de incluir este manual cuando venda, preste o transfiera la propiedad del producto de cualquier otro modo.
- No deje nunca a los niños ni a nadie que no entienda totalmente las instrucciones dadas en este manual que utilice este aparato.

3.2. CONDICIÓN DE TRABAJO

- Cuando utilice este producto, deberá llevar ropa y equipo protector adecuados:
 - Casco
 - Protectores auditivos
 - Gafas protectoras o protector facial
 - Guantes de trabajo gruesos
 - Botas de trabajo con suela antideslizante.
- Y debería llevar consigo:
 - Herramientas incluidas
 - Combustible para uso especial
 - Cuchilla de repuesto
 - Elementos para notificar en el área de trabajo (cuerda, señales de advertencia)
 - Silbato (para colaboración o emergencia)
 - Hacha de mano o sierra (para eliminación de obstáculos).

- No lleve ropas sueltas, joyas, pantalones cortos, sandalias ni vaya descalzo. No lleve nada que pudiera causar que se moviera alguna pieza de la unidad. Recójase el cabello para que le quede por encima de los hombros.

3.3. CIRCUNSTANCIAS DE TRABAJO

- Nunca haga arrancar el motor en un ugar cerrado o dentro de un edificio. Los gases del escape contienen monóxido de carbono, que es una sustancia sumamente peligrosa.
- No utilice nunca este producto:
 - Cuando el suelo esté resbaladizo o cuando no pueda mantener el equilibrio.
 - Por la noche, cuando haya mucha niebla, o en otras ocasiones cuando su campo de visión pudiera verse limitado y fuese difícil tener una visión clara del área de trabajo.
 - Durante la lluvia, durante tormentas cuando haya aviso de fuertes temporales o en otras ocasiones en las que las condiciones climatológicas pudieran hacer que no resultara seguro utilizar este producto.

3.4. PLAN DE TRABAJO

- No debería utilizar nunca este producto bajo la influencia del alcohol, cuando este exhausto o falto de sueño, cuando esté aturdido por haber tomado medicamentos contra el resfriado o en cualquier otro momento cuando exista posibilidad de que su juicio se vea limitado o no sea capaz de utilizar el producto adecuadamente de una manera segura.
- Cuando organice su calendario de trabajo, asigne bastante tiempo al descanso. Limite la cantidad de tiempo en la que puede utilizarse el producto de manera continuada hasta un punto entre 30 - 40 minutos por sesión y tome 10 - 20 minutos de descanso entre las sesiones de trabajo. Intente también mantener la cantidad total de trabajo efectuada en un único día por debajo de 2 horas o menos.



ADVERTENCIA: Si no respeta el horario de trabajo o la manera de trabajar (Consulte "empleo del producto"), podrían desarrollarse lesiones por esfuerzo repetitivo (RSI). Si siente incomodidad, rojez e hinchazón de los dedos o de cualquier otra parte del cuerpo, consulte a un médico antes de que empeore.



ADVERTENCIA: Para evitar quejas por ruido, como norma general, utilice el producto entre las 8 a.m y las 5 p.m. los días laborables y de 9 a.m. a 5 p.m. los fines de semana.



NOTA: Compruebe y siga las normativas locales en lo que se refiere al nivel de sonido y las horas de funcionamiento del producto.

3.5. ANTES DE ARRANCAR LA MÁQUINA

- El área dentro de un perímetro de 15 m de la persona que utilice el producto deberá considerarse un área peligrosa con acceso restringido. En caso necesario, deberá llevarse ropa amarilla de advertencia y colocarse señales de advertencia alrededor del perímetro del área. Cuando el trabajo lo realizan simultáneamente dos o más personas, deberá tenerse cuidado de mirar constantemente alrededor o, en caso contrario, comprobar la presencia y ubicaciones de otras personas que estén trabajando para mantener una distancia suficiente entre cada persona para garantizar la seguridad.
- Compruebe la condición del área de trabajo para evitar accidentes al golpear obstáculos ocultos, como tocones, piedras, latas o cristales rotos.



ADVERTENCIA: Quite cualquier obstáculo antes de empezar el trabajo.

3.6. ARRANQUE DE LA MÁQUINA

- Mantenga a los curiosos, especialmente niños y animales, por lo menos 15 m alejados del lugar de operación. Si se acerca alguien, detenga inmediatamente la máquina.
- El producto está equipado con un mecanismo de embrague centrífugo, por lo que el aditamento de corte podría empezar a moverse tan pronto como arranca el motor. Cuando arranque el motor, sitúe el producto en el suelo en un área plana y limpia y sosténgalo firmemente para garantizar que ni la pieza de corte ni el acelerador entran en contacto con ningún obstáculo cuando se arranca el motor.



ADVERTENCIA: No coloque nunca el acelerador en la posición de velocidad alta cuando arranque el motor.

- Después de arrancar el motor, verifique y asegúrese de que el aditamento de corte cesa de moverse cuando se mueve el regulador completamente de regreso a su posición original. Si el aditamento continúa moviéndose aun después de que el regulador haya sido movido completamente a su posición original, apague el motor y lleve la unidad al taller de reparaciones autorizado.

3.7. EMPLEO DEL PRODUCTO



ADVERTENCIA: Corte sólo los materiales recomendados por el fabricante. Y utilícelo sólo para las tareas explicadas en el manual.

- Agarre las asas firmemente con ambas manos, no sólo con los dedos. Separe un poco los pies (una separación ligeramente mayor que la anchura de los hombros) a fin de que su altura quede distribuida de manera uniforme por ambas piernas y asegúrese siempre de mantener una postura equilibrada y uniforme durante el trabajo.
- Mantenga la velocidad del motor en el nivel requerido para realizar el trabajo de corte y no aumente nunca la velocidad del motor por encima del nivel necesario.
- Si la unidad comienza a agitarse o vibrar, desconecte el motor y compruebe toda la unidad. No la utilice hasta que el problema se haya solucionado por completo.
- Mantenga todas las partes de su cuerpo lejos del aditamento de corte en movimiento y superficies calientes.
- No toque nunca el silenciador, la bujía ni otras piezas metálicas del motor mientras éste esté en funcionamiento o inmediatamente después de desconectarlo. De lo contrario, podrían producirse quemaduras graves o descargas eléctricas.

3.8. SI ALGUIEN SE ACERCA

- Protéjase de situaciones peligrosas en todo momento. Advierta a los adultos que mantengan a las mascotas y los niños fuera del área. Tenga cuidado de si se le acerca alguien. Los desechos que flotan en el aire pueden ocasionar heridas.
- Si alguien le llama o le interrumpe durante el trabajo, asegúrese siempre de apagar la máquina antes de girarse.

3.9. MANTENIMIENTO

- Para mantener su producto en perfectas condiciones de funcionamiento, realice las operaciones de mantenimiento y revisión descritas en el manual a intervalos regulares.
- Asegúrese siempre de apagar el motor y desconectar el cable de la bujía de encendido antes de efectuar cualquier procedimiento de comprobación o mantenimiento.



ADVERTENCIA: Las piezas metálicas alcanzan temperaturas altas inmediatamente después de detener el motor.

3.10. TRANSPORTE

- Cuando porte el producto, cubra la parte cortante en caso necesario, levante el producto y trasládelo con cuidado de la cuchilla.
- No transporte nunca el producto por carreteras con baches a distancias largas en un vehículo sin sacar todo el combustible del depósito. De lo contrario, el combustible podría derramarse del depósito durante el transporte.



3.11. AGREGANDO EL COMBUSTIBLE

- El motor está diseñado para funcionar con combustible de mezcla que contenga gasolina altamente inflamable. No almacene nunca latas de combustible ni llene el depósito de la unidad en cualquier lugar donde haya un quemador, horno, fuego de leña, chispas eléctricas, chispas de soldadura o cualquier otra fuente de calar o fuego que pueda hacer prender el combustible.
- No fume nunca mientras utiliza la unidad o mientras llene el depósito.
- Cuando llene el depósito, apague siempre el motor y déjelo que se refresque. Eche un vistazo detallado para asegurarse de que no haya chispas ni llamas abiertas en ningún sitio cercano antes de reponer el combustible.
- Limpie el combustible derramado completamente con un trapo seco si se derrama combustible durante la tarea de repostar.
- Después de repostar, vuelva a atornillar la tapa del combustible firmemente en el depósito de combustible y después lleve la unidad al menos a 3 m o más de donde haya repostado antes de encender el motor.



ADVERTENCIA: Cuando termine de cortar en un lugar y desee continuar trabajando en otro lugar, apague el motor, levante la unidad y transpórtela prestando atención a la cuchilla.



ADVERTENCIA: Nunca olvides colocar la funda protectora sobre las cuchillas.



ADVERTENCIA: Cuando transporte el producto a mano, cubra la parte de corte si es necesario, levante el producto y llévelo prestando atención a la hoja.



ADVERTENCIA: Nunca transporte el producto por carreteras en mal estado durante largas distancias en un vehículo sin quitar todo el combustible del tanque de combustible. Si lo hace, el combustible podría derramarse del tanque durante el transporte.

3.12. PRECAUCIONES DE SEGURIDAD CONTRA CONTRAGOLPE PARA LA SIERRA DE CADENA



ADVERTENCIA: El retroceso puede ocurrir cuando la punta o la punta de la barra guía toca un objeto, o cuando la madera cierra y aprieta la cadena de la sierra en el corte. El contacto de la punta en algunos casos puede causar una iluminación, reacción inversa rápida pateando la barra guía hacia arriba y hacia atrás hacia el operador. Pellizcar la sierra cadena a lo largo de la parte superior de la barra guía puede empujar la barra guía rápidamente hacia el operador.

- Cualquiera de estas reacciones puede hacer que pierda el control de la sierra, lo que podría ocasionar lesiones graves.
- No confíe exclusivamente en los dispositivos de seguridad integrados en su sierra. Como usuario de motosierras, debe tomar varias medidas para mantener los trabajos de corte libres de accidentes o lesiones.



ADVERTENCIA: Con una comprensión básica del contragolpe puede reducir o eliminar el elemento sorpresa. La sorpresa repentina contribuye a los accidentes.



ADVERTENCIA: Sujete bien la sierra con ambas manos, la mano derecha en el mango trasero y la izquierda mano en el mango delantero, cuando el motor está en marcha. Use un agarre firme con los pulgares y los dedos en los mangos de la sierra de cadena. Un agarre firme ayudará a reducir el contragolpe y a mantener el control de la Sierra.



ADVERTENCIA: Asegúrese de que el área en la que está cortando esté libre de obstrucciones. No dejes que la nariz de la barra guía entre en contacto con un tronco, una rama o cualquier otra obstrucción que pueda ser golpeada mientras está operando la sierra.



ADVERTENCIA: Corte a altas velocidades del motor.



ADVERTENCIA: Siga las instrucciones de afilado y mantenimiento del fabricante para la cadena de sierra.



ADVERTENCIA: Utilice únicamente barras y cadenas de repuesto especificadas por el fabricante o su equivalente.



ADVERTENCIA: Asegúrese de que la cadena y la rueda dentada estén correctamente ajustadas antes de operar la podadora. Nunca intente ajustar la cadena con el motor en marcha! Asegúrese siempre de que el accesorio de corte esté instalado y firmemente apretado antes de la operación.

- Nunca use una barra guía agrietada o deformada. Reemplácelo por uno reparable y asegúrese de que encaje adecuadamente.
- Si una hoja de sierra se atasca rápidamente en un corte, apague el motor inmediatamente.
- Empuje la rama o el árbol para aliviar el atasco y liberar la hoja.
- No opere la podadora de pértiga sin el silenciador.
- Al cortar una rama que está bajo tensión, esté atento a la recuperación elástica para que no lo golpee la extremidad en movimiento.
- Detenga siempre el motor inmediatamente y verifique que no haya daños si golpea un objeto extraño o si la máquina se enreda. No opere con equipos rotos o dañados.



IMPORTANTE: No realice modificaciones o sustituciones no autorizadas en la barra guía o la cadena.



IMPORTANTE: Nunca permita que el motor funcione a altas RPM sin carga. Hacerlo podría dañar el motor.



IMPORTANTE: Mantenga la podadora lo más limpia posible, Manténgalo libre de vegetación suelta, barro, etc.



4. LISTADO DE PARTES

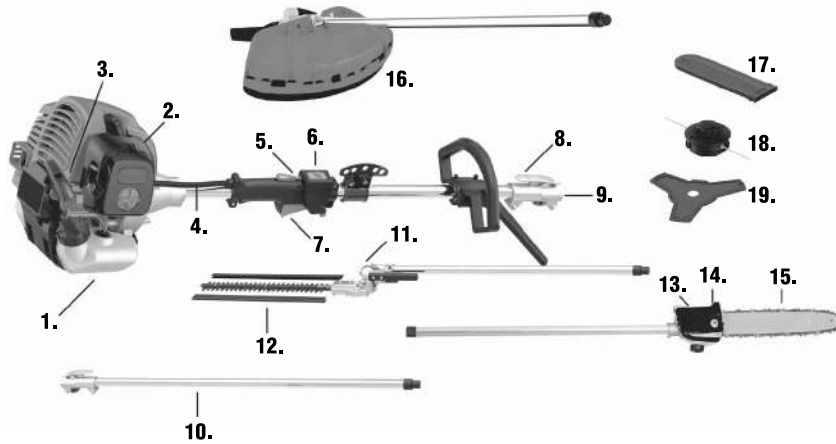

- | | |
|-----------------------------------|--------------------------------|
| 1. DEPÓSITO DE COMBUSTIBLE | 11. TRANSMISIÓN |
| 2. FILTRO DE AIRE | 12. CUCHILLA RECORTADORA |
| 3. MOTOR DE ARRANQUE | 13. TRANSMISIÓN |
| 4. CABLE DEL ACELERADOR | 14. CUBIERTA DE CADENA |
| 5. GANCHO DE ARNÉS | 15. BARRA Y CADENA |
| 6. BOTÓN DE AJUSTE DEL ACELERADOR | 16. GUARDIA DE MANO |
| 7. GATILLO DEL ACELERADOR | 17. CUBIERTA DE BARRA Y CADENA |
| 8. MANIJA DE BUCLE | 18. CABEZAL DE NYLON |
| 9. UNIÓN RÁPIDA | 19. CABEZAL 3 PUNTAS |
| 10. BARRA DE EXTENSIÓN | |

5. INSTALACIÓN

5.1. MOTOR DE MONTAJE

1. Empuje el tubo del eje hacia la carcasa del embrague y gírelo con la mano para comprobar que el eje de transmisión está engranado con engranajes.
2. Inserte el tubo del eje en la carcasa del embrague hasta que toque fondo y alinee los orificios de posicionamiento en a carcasa del embrague y el tubo del eje e instale el tornillo. Cuando sea difícil acoplarlo, gire el motor ligeramente
3. Sujete la abrazadera de forma segura con dos tornillos.



IMPORTANTE: Apriete los tornillos gradualmente por turnos.

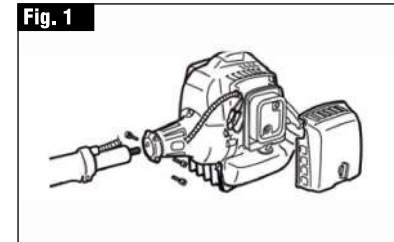

5.2. CONEXIÓN DEL CABLE DEL ACELERADOR

1. Retire la cubierta del filtro de aire.
2. Conecte el extremo del cable del acelerador a la junta en la parte superior del carburador.
3. Conecte el cable del acelerador con el carburador. Inserte el cable en el ajustador fije el cable del acelerador por apretando el tornillo M3. (Par de apriete: 0,4 - 0,8 N.m.)
4. Asegúrese de que la PLACA SUPERIOR del carburador se mueva para hacer contacto con el tornillo de ajuste y el brazo del ala del carburador se mueve para hacer contacto con el TOPE TOTAL apretando la palanca del acelerador.

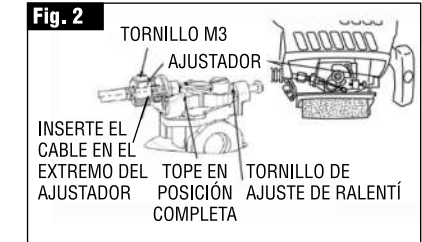

5.3. CABLES DEL INTERRUPTOR DE CONEXIÓN

Conecte los cables del interruptor entre el motor y la unidad principal. Empareje los cables del mismo color.

5.4. PUNTO DE SUSPENSIÓN



NOTA: Mantenga el PUNTO DE SUSPENSIÓN en la ubicación de la flecha.



5.5. INSTALACIÓN DEL ASA

i **NOTA:** Monte el mango en el tubo del eje y ajústelo en el punto de suspensión que le resulte más cómodo. Asegúrese de alinear el mango con la marca indicada por la flecha.

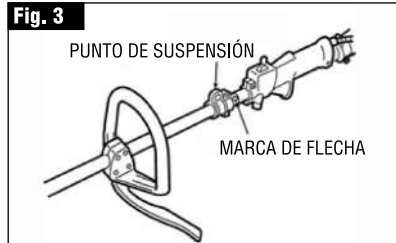

Instale el mango en forma de J en el tubo del eje y fíjelo en la posición que mejor se adapte a su trabajo.

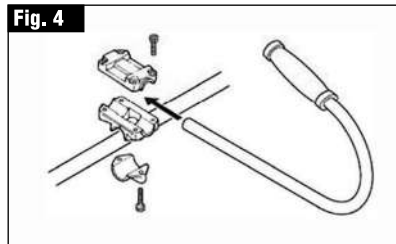

5.6. FIJACIÓN

Inserte el accesorio en el eje principal. Aligere el perno de la perilla de forma segura.

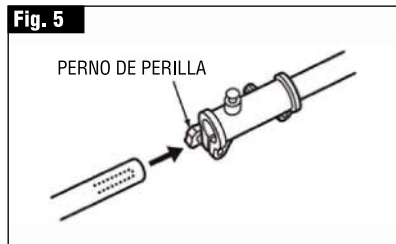

5.7. PROTECCIÓN DEL ACCESORIO DE CORTE

Conecte el dispositivo de seguridad para la caja de engranajes y fijarlo con la abrazadera y 6 tornillos (M5 * 25) de forma segura.

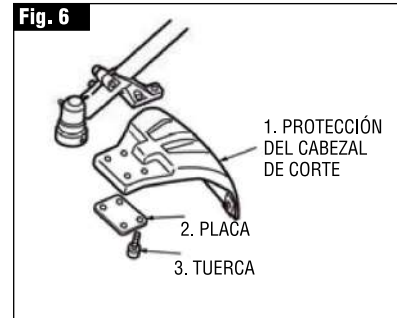

5.8. INSTALACION DEL CABEZAL DE CORTE

1. Empuje el tubo del eje hacia la carcasa del embrague y gírelo con la mano para comprobar que el eje de transmisión está engranado con engranajes.
2. Inserte el tubo del eje en la carcasa del embrague hasta que toque fondo y alinee los orificios de posicionamiento en la carcasa del embrague y el tubo del eje e instale el tornillo. Cuando sea difícil acoplarlo, gire el motor ligeramente.
3. Sujete la abrazadera de forma segura con dos tornillos.

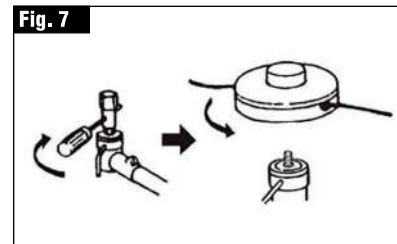

5.9. ARNÉS

! **ADVERTENCIA:** ¡SIEMPRE UTILICE EL ARNÉS DE SEGURIDAD AL UTILIZAR LA MÁQUINA!

Asegúrese siempre de que el arnés este enganchado correctamente a la máquina. Al no hacerlo, podría perder el control de la máquina. Esto podría causar graves heridas a usted o las personas alrededor. Nunca use un arnés con una liberación rápida detective o cualquier otro daño.

CÓMO UTILIZAR EL ARNÉS DE SEGURIDAD
Use el arnés proporcionado sin bandas retorcidas. Con la percha en su lado derecho.



1. Engancha tu máquina a la percha.
2. Ajuste las bandas del arnés para que la cuchilla quede paralela al suelo cuando esté parado en su posición de trabajo normal para brindarle la máxima eficacia y comodidad al operar la máquina.
3. ¡Para prevenir! la posición del colgador para cambiar durante la operación, suba la parte extra de la banda de la hebilla.
4. ¡Cuando esté correctamente ajustado, compruebe el corree! funcionamiento del DESBLOQUEO RÁPIDO de los arneses.



LIBERACIÓN RÁPIDA
Use el arnés proporcionado sin bandas retorcidas, con la percha a tu lado derecho.

! **IMPORTANTE:** Asegúrese de verificar el correcto funcionamiento del dispositivo desbloqueo rápido antes de operar la máquina.

! **IMPORTANTE:** Asegúrese de sujetar la unidad de forma segura cuando utilice el DESBLOQUEO RÁPIDO.

Mientras sujeta firmemente la unidad con la mano derecha, presione ambos lados de la hebilla.





5.10. COLOCACION DEL MECANISMO DE RECORTE

1. Retire el tornillo atornillado en el extremo del mecanismo de corte.
2. Inserte el extremo del mecanismo de corte en el tubo principal.
3. Alinee el orificio en el extremo del mecanismo de recorte en el que se insertará el tornillo con el orificio en el tubo principal y atornille el tornillo firmemente.
4. Con una llave, atornille el perno provisto para fijar el mecanismo de recorte en su lugar.

Fig. 11

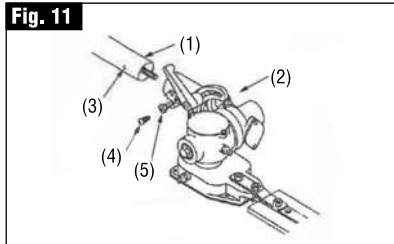

1. TUBERÍA PRINCIPAL
2. MECANISMO DE RECORTE
3. ORIFICIO DEL TORNILLO
4. TORNILLO
5. PERNO DE FIJACIÓN

UNIDAD DE BALANCE

1. Ponga los tirantes y fije la unidad de correa.
2. Dependiendo de la postura de trabajo, deslice la abrazadera hacia arriba o hacia abajo hasta que la unidad se equilibre y la correa se ajusta a su cuerpo.

- BARRA DE GUÍA .1
- CADENA DE SIERRA .2
- CAJA DE ENGRANAJES .3
- PIÑÓN .4
- TENSIÓN DE LA CADENA TORNILLO DE AJUSTE .5
- TUERCA .6
- TUERCA DE TENSÓN DE LA CADENA .7
- CUBIERTA DE LA CADENA .8

5.11. CONFIGURACION DEL MECANISMO DE PODAR

1. Retire la tapa en el extremo de la tubería principal.
2. Retire el tornillo atornillado en el extremo de la caja de engranajes.
3. Inserte el extremo de la caja de engranajes en el tubo de correo.
4. Alinee el agujero en el extremo de la caja de engranajes en la que el tornillo se va a insertar con el agujero en la tubería de correo y el tornillo con firmeza el tornillo.
5. Con una llave. Atornille el tornillo proporcionado para fijar el mecanismo en su lugar.

Fig. 12

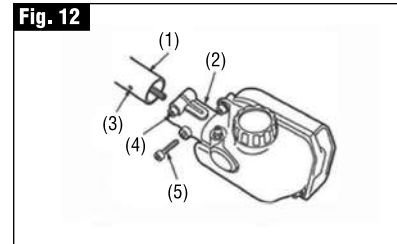

1. TUBERÍA PRINCIPAL
2. CAJA DE ENGRANAJES
3. AGUJERO DEL TORNILLO
4. TORNILLO DE FIJACIÓN
5. PERNO

Un paquete estándar contiene los elementos como se muestra a continuación:

Fig. 13

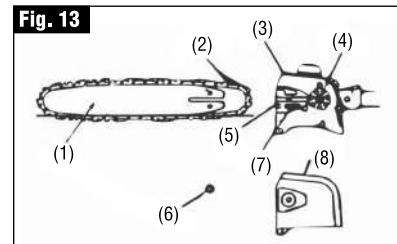

Instale la barra guía y la cadena de la caja de engranajes de la siguiente manera:



ADVERTENCIA: La cadena de la sierra tiene bordes muy afilados. Use guantes de protección para la seguridad.

1. Afloje la tuerca y quite la cubierta de la cadena.
2. Monte la barra de la guía a continuación, coloque la cadena de la sierra alrededor de la barra y la rueda dentada.



ADVERTENCIA: Ponga atención en la dirección correcta de la cadena de la sierra.

3. Colocar la cadena tuerca tensional en el orificio inferior de la barra guía, a continuación, instalar la cubierta de la cadena, y apriete la tuerca de montaje de estanqueidad dedo.

Fig. 14

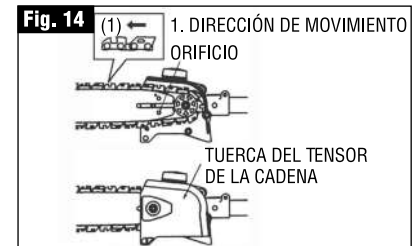

4. Ajuste la tensión de la cadena girando el tornillo tensional hasta que las correas toquen la parte inferior del riel de la barra.

Fig. 15

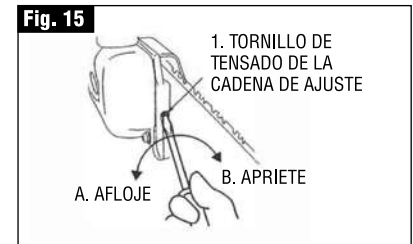

5. Apriete la tuerca de montaje de forma segura con la barra Consejo levantó (PAR: 8.9-1.7 Nm /90-120 kg-cm). A continuación, compruebe la cadena de rotación suave y la tensión correcta mientras se mueve con la mano. Si es necesario, lea los ajustes.

Fig. 16

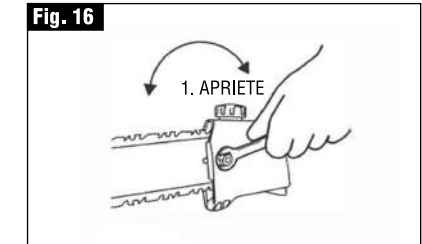

ADVERTENCIA:

Es muy importante mantener la cadena correctamente tensada. Desgaste rápido de la barra guía o la cadena puede ser causada por la tensión indebida. Especialmente cuando se utiliza una cadena nueva, tenga mucho cuidado de ella, ya que deben ampliar utilizado por primera vez.

UNIDAD DE BALANCE

1. Ponga los tirantes y fije la unidad de correa.
2. Dependiendo de la postura de trabajo, deslice la abrazadera hacia arriba o hacia abajo hasta que la unidad se equilibre y la correa se ajusta a su cuerpo.



6. COMBUSTIBLE Y ACEITE DE CADENA



ADVERTENCIA: La gasolina es muy inflamable. Evite fumar o acercar llamas o chispas al combustible. Asegurase de apagar el motor y deje que se enfríe antes de repostar combustible la unidad. Seleccione suelo descubierto al aire libre para repostar y aléjese al menos 3 m (10 pies) del punto de abastecimiento de combustible antes de arrancar el motor.

Para 1L de gasolina agregar 40 ml de aceite para motor de 2 tiempos.

Fig. 17

RELACIÓN DE MEZCLA RECOMENDADA



GASOLINA 93 OCT. ACEITE 2T
25 : 1

6.1. PROPORCIÓN DE MEZCLA RECOMENDADA

GASOLINA 25: ACEITE 1 (usar aceite genuino) Las emisiones de escape están controladas por los parámetros y componentes fundamentales del motor (por ejemplo, carburación, tiempo de encendido y tiempo de puerto) sin la adición de ningún hardware importante o la introducción de un material inerte durante la combustión.

Estos motores están certificados para funcionar con gasolina sin plomo.

Si utiliza una gasolina de un octanaje inferior al prescrito, existe el peligro de que la temperatura del motor puede subir y, en consecuencia, puede ocurrir un problema en el motor, como el agarrotamiento del pistón.

Gasolina sin plomo se recomienda para reducir la contaminación del aire por el bien de su salud y el medio ambiente.

Las gasolinas o aceites de mala calidad pueden dañar los anillos de sellado, las líneas de combustible o el tanque de combustible del motor.

6.2. CÓMO MEZCLAR EL COMBUSTIBLE



ADVERTENCIA: Atención con la agitación de los productos.

1. Mida las cantidades de gasolina y aceite que va a mezclar.
2. Coloque un poco de gasolina dentro de un depósito de combustible aprobado y limpio.
3. Vierta en este todo el aceite y agítelo bien.
4. Tenga cuidado de que, si la agitación es insuficiente, existe un mayor peligro de desgaste pistón prematuro, debido a una mezcla anormalmente pobre.
5. Coloque una indicación clara en el exterior del recipiente para evitar mezclarlo con gasolina u otros contenedores.
6. Indique el contenido en el exterior del contenedor para una fácil identificación.

6.3. ALIMENTANDO LA UNIDAD

1. Desenrosque y retire la tapa del combustible. Coloque la tapa sobre un lugar sin polvo.
2. Coloque el combustible dentro del tanque a un 80% de la capacidad total.
3. Fije en forma segura la tapa del combustible y limpie cualquier derramamiento de combustible que se encuentre alrededor de la unidad.



ADVERTENCIA:

1. Reposte gasolina sobre terreno plano y despejado.
2. Aleje la unidad una distancia de por lo menos 3 metros (10 pies) del punto de abastecimiento
3. Antes de poner en marcha el motor. Detenga el motor antes de reabastecer la unidad. En ese momento, asegúrese de agitar en forma suficiente la gasolina mezclada en el depósito.

6.4. PARA EXTENDER LA VIDA DE LA MÁQUINA, EVITE:

1. Nunca utilice "COMBUSTIBLE GASOLINA sin mezclar ACEITE". Ya que podría causar daños internos a la máquina.
2. GASOHOL Puede provocar el deterioro de las piezas de goma y/o plástico y la interrupción del funcionamiento del motor.
3. ACEITE PARA USO EN MOTORES DE 4 TIEMPOS Puede provocar el ensuciamiento de las bujías, el bloqueo del puerto de escape o la pérdida de piston pegado del anillo.
4. Los combustibles mixtos que no se han utilizado durante un período de un mes o más pueden obstruir el carburador hace que el motor se enfríe para funcionar correctamente.
5. Ponga el combustible restante en un recipiente hermético y guárdelo en la habitación oscura y fresca.
6. En el caso de desguace del contenedor de aceite usado mezclado, desguace únicamente en un depósito autorizado.



NOTA: No utilice aceite usado o regenerado que pueda dañar la bomba de aceite.



7. OPERACIÓN

7.1. ENCENDER EL MOTOR 2T

Coloque el interruptor de parada en la posición (-). Coloque el gatillo del acelerador en la posición de inicio (1-2-3). Coloque la unidad en un lugar plano y firme. Mantenga el cabezal de corte alejado de todo lo que lo rodea.

Fig. 18

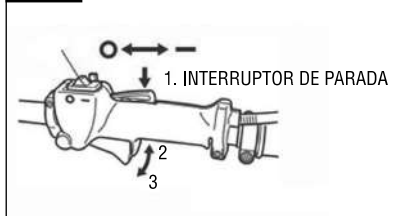

Mientras sostiene la unidad con firmeza, tire rápidamente de la cuerda de arranque hasta que el motor se encienda.

Fig. 19



ADVERTENCIA: ¡El producto está equipado con una centrífuga! mecanismo de embrague, por lo que el accesorio de corte comienza a girar tan pronto como se arranque el motor poniendo el acelerador en la posición de arranque.

Cuando arranque el motor, coloque el producto en el suelo en un área plana y despejada y sosténgalo firmemente en de manera que ni la parte cortante ni el acelerador entren en contacto con ningún obstáculo cuando el motor arranque.

Fig. 20

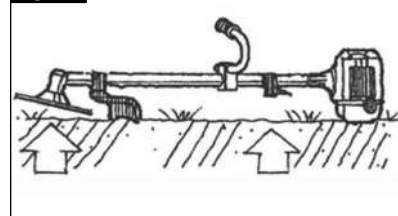

IMPORTANTE: Evite tirar de la cuerda hasta el final o devolverla soltando el pomo. Tales acciones pueden causar arranque fallas.

1. Mueva la palanca del ahogador hacia abajo para abrir el estrangulador. Y reinicie el motor.

Fig. 21

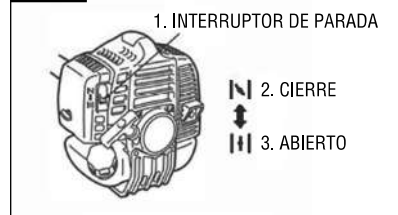

2. Deje que el motor funcione durante 2 a 3 minutos para calentarse.



NOTA 1: Al volver a arrancar el motor inmediatamente después de detenerlo, deje el estrangulador abierto.



NOTA 2: La sobrecarga puede dificultar el arranque del motor debido al exceso de combustible. Cuando el motor no arranca después de varios intentos, abra el estrangulador y repita tirando de la cuerda, o quite la bujía y sécalo.

7.2. DETENER EL MOTOR 2T

1. Suelte la palanca del acelerador y haga funcionar el motor durante medio minuto.
2. Mueva el interruptor de parada a la posición de PARADA.



IMPORTANTE: Excepto en caso de emergencia, evite detener el motor mientras tira de la palanca del acelerador.



IMPORTANTE: Excepto en caso de emergencia, evite detener el motor mientras tira de la palanca del acelerador.

Fig. 22

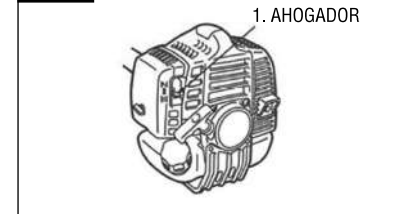

7.3. AJUSTE DEL CABLE DEL ACELERADOR

El juego normal es de 1 o 2 mm cuando se mide en el extremo lateral del carburador. Leer solo con el cable ajustador según sea necesario.

Fig. 23

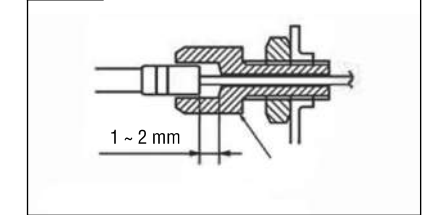

7.4. AJUSTE DE VELOCIDAD DE RALENTÍ

1. Cuando el motor tiende a detenerse con frecuencia en el modo de ralentí, gire el tornillo de ajuste en el sentido de las agujas del reloj.
2. Cuando el cabezal de corte siga girando después de soltar el gatillo, gire el tornillo de ajuste en sentido contrario agujas del reloj.

Fig. 24

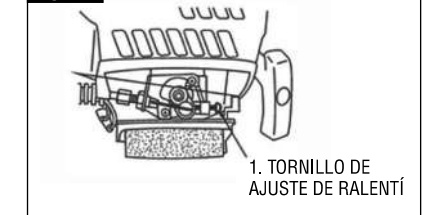

NOTA: Armar el motor antes de ajustar la velocidad de ralentí.



ADVERTENCIA: El cabezal de corte comenzará a girar cuando arranque el motor.



1. Cuando el motor tiende a detenerse con frecuencia en el modo de ralentí, gire el tornillo de ajuste en el sentido de las agujas del reloj.

Fig. 25

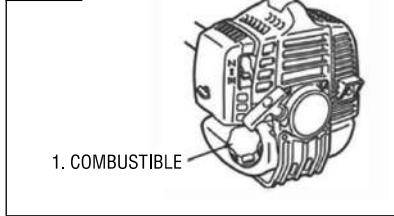

Alimente el aceite de la cadena en el tanque de aceite y apriete la tapa de forma segura también.

Fig. 26

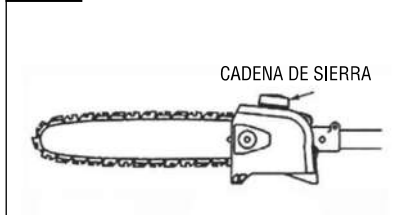

2. Apoye la unidad en un lugar plano y firme. Mantenga el cabezal de corte fuera del suelo y alejado de los alrededores objetos, ya que comenzará a girar hacia arriba al arrancar el motor.
3. Presione el cebador varias veces hasta que el combustible sobrante fluya por el tubo transparente.

Fig. 27

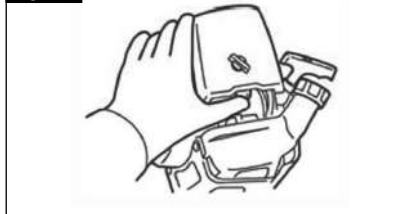

4. Mueva la palanca del estrangulador a la posición cerrada.

Fig. 28

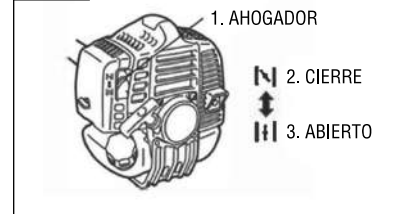

7.5. TRABAJO DE CORTE CABEZAL DE NYLON



ADVERTENCIA:

1. Siempre use protección para los ojos, como gafas de seguridad. Nunca se incline sobre el cabezal de corte giratorio. Podrían arrojar piedras u otros desechos a los ojos y la cara y causar lesiones personales graves.
2. Mantenga la protección del accesorio de corte en su lugar en todo momento cuando la unidad esté en funcionamiento.



3. Puede evitar arrojar escombros barriendo de izquierda a derecha.
4. Use una acción lenta y deliberada para cortar el crecimiento pesado. La velocidad del movimiento de corte dependerá del material que se está cortando. El crecimiento pesado requerirá una acción más lenta que el crecimiento ligero.

5. Nunca balancee la unidad con tanta fuerza ya que corre el riesgo de perder el equilibrio o el control de la unidad. Intente controlar el movimiento de corte con la cadera en lugar de colocar toda la carga de trabajo en el brazo y manos
6. Tome precauciones para evitar que el alambre, el césped y las malas hierbas muertas, secas y de tallo largo se enreden alrededor del eje de la cabeza. Dichos materiales pueden detener la culata y hacer que el embrague se deslice, lo que podría dañarlo al sistema de embrague si se repite con frecuencia.

Nuestras desbrozadoras están equipadas con un cabezal de hilo de nylon de tipo semiautomático que permite al operador avanzar la línea sin parar el motor. Cuando la línea se vuelve corta, toque ligeramente la cabeza en el suelo mientras el motor funciona a toda velocidad. Cada vez que se golpea la cabeza, la línea avanza aproximadamente 1 pulgada (25,4 mm). Para un mejor efecto, golpee la cabeza contra el suelo de oso o suelo duro. Evite chocar contra la hierba alta y espesa, ya que el motor puede pararse por sobrecarga.

USO OPCIONAL DE LA HOJA

CUADRO DE APLICACIÓN DE CORTES	9"	9"	CARRETE NYLON
	8 PUNTAS	4 PUNTAS	
Hierba Alta	0		
Hierba Baja		0	0
Césped			0

Elija un accesorio de corte recomendado adecuado según el objeto a cortar.

Cuando reemplace la cuchilla, asegúrese siempre de usar productos que hayan sido certificados por su proveedor.



ADVERTENCIA: Al afilar, quitar o volver a colocar la hoja, asegúrese de usar guantes gruesos y resistentes y use solo las herramientas y el equipo adecuados para evitar lesiones.

CONFIGURAR

1. Separe completamente el ensamblaje del cabezal de la línea.
2. Poner la hoja, haciendo que el lado marcado quede frente al soporte, colocar los soportes exteriores y sujetar la hoja con la tuerca de la hoja.

Fig. 29

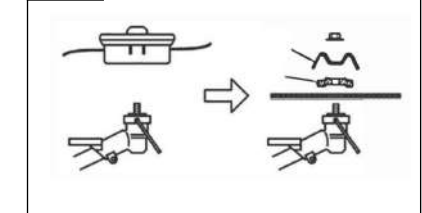

USO OPCIONAL DE LA HOJA



ADVERTENCIA: Cambie la protección del accesorio de corte, que es adecuada para la hoja de metal.

Fig. 30

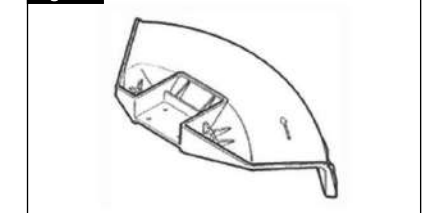



VALORES DEL TORQUE

1.5 - 2.0 Nm
(0.15 - 0.2 kg.m.)



ADVERTENCIA: Cambie la protección del accesorio de corte, que es adecuada para la hoja de metal.

Fig. 31

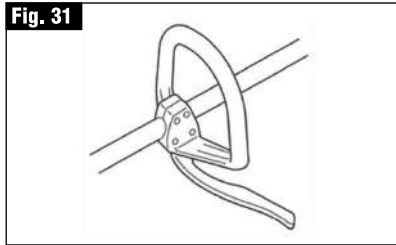

ADVERTENCIA: ARRANQUE MOTOR: ¡El producto está equipado con una centrifuga! mecanismo de embrague, por lo que el accesorio de corte comienza a girar tan pronto como se arranque el motor poniendo el acelerador en la posición de arranque. Cuando arranque el motor, coloque el producto en el suelo en un área plana y despejada y sosténgalo firmemente en lugar para asegurarse de que ni la parte de corte ni el acelerador entren en contacto con ningún obstáculo cuando el motor arranque.

MÉTODO DE CORTE

1. Utilice el corte del lado izquierdo delantero.
2. Guíe la cuchilla de derecha a izquierda con una ligera inclinación hacia la izquierda.

Fig. 32

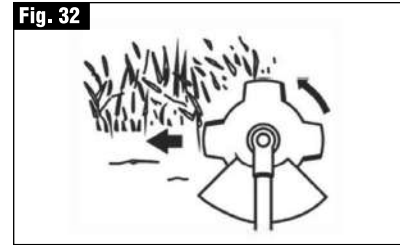

3. Al cortar en un área amplia, comience a trabajar desde el extremo izquierdo para evitar la interferencia del césped cortado.
4. La hoja puede quedar atrapada por las malas hierbas si la velocidad del motor es demasiado baja o si la hoja está demasiado profunda, malas hierbas. Ajuste la velocidad del motor y la profundidad de corte según la condición del objeto.



ADVERTENCIA: Si la hierba u otro objeto queda atrapado en la cuchilla, o si la unidad comienza a temblar o vibrar, apague el motor y revise toda la unidad. Cambie la cuchilla si se ha dañado, apaga el motor y asegúrese de que la hoja se haya detenido por completo antes de revisar la hoja y quitar cualquier objeto atrapado.

OPERACIÓN

1. Verifique que el perno dure la cuchilla y asegúrese de que el perno no tenga fallas ni abrasión.
2. Asegúrese de que la hoja y el soporte se hayan ajustado de acuerdo con las instrucciones y que la cuchilla gira suavemente sin ruidos anormales.

Fig. 33



ADVERTENCIA: Las piezas giratorias fijadas incorrectamente pueden causar accidentes graves al operador. Cerciorarse que la hoja no esté doblada, deformada, agrietada, rota o dañada. Si encuentra algún error en la cuchilla, deséchela y sustitúyala por una nueva, que esté certificada por su proveedor.

Usando la correa para el hombro, cuelgue la unidad en su lado derecho. Ajuste la longitud de la correa de modo que el cabezal de corte puede volverse paralelo al suelo.

Fig. 34

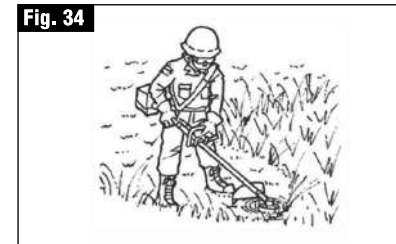

USO DE CUCHILLA OPCIONAL



ADVERTENCIA: Asegúrese de utilizar la correa para el hombro y la protección del accesorio de corte. Si no, es muy peligroso cuando se resbala o pierde el equilibrio.



ADVERTENCIA: El empuje de la hoja puede causar lesiones personales graves. Estudie cuidadosamente esta sección, es importante que usted comprenda qué causa el empuje de la hoja, cómo puede reducir la posibilidad de que se empuje la hoja y cómo puede mantener el control de la unidad si se produce un empuje de la hoja.

1. El empuje de la hoja puede ocurrir cuando la hoja en movimiento hace contacto con un objeto que no puede cortar, este contacto hace que la hoja se detenga por un instante! y luego de repente se mueven o se alejan una onza del objeto que fue golpeado. ¡El operador puede perder el control de la unidad y la hoja puede causar graves lesiones personales al operador o cualquier persona cercana si la cuchilla hace contacto con cualquier par! del cuerpo.
2. Cómo puede reducir la posibilidad de que se empuje la hoja:
 - Reconozca que el empuje de la hoja puede ocurrir. Al comprender y conocer el rebote, puede ayudar a eliminar el elemento sorpresa.
 - Corte las malas hierbas fibrosas y el césped únicamente. No permita que la cuchilla entre en contacto con materiales que no pueda cortar, como enredaderas y arbustos duros y leñosos o rocas, vallas, metal, etc.
 - Esté más preparado para el rebote si debe cortar donde no puede ver la cuchilla haciendo contacto como en áreas de crecimiento denso.
 - Mantenga la cuchilla afilada. Una cuchilla desafilada aumenta la posibilidad de rebote.



- Evite alimentar la hoja demasiado rápido. La hoja puede rebotar en el material que se está cortando si la hoja avanza más rápido que su capacidad de corte. ■ Corte solo de su derecha a su izquierda. Mantenga su camino de avance libre de material que haya sido cortado y otros desechos.
- 3. Cómo puede mantener el mejor control:
 - Reconozca que el empuje de la hoja puede ocurrir. Al comprender y conocer el rebote, puede ayudar a eliminar el elemento sorpresa.
 - Corte las malas hierbas fibrosas y el césped únicamente. No permita que la cuchilla entre en contacto con materiales que no pueda cortar, como enredaderas y arbustos duros y leñosos o rocas, vallas, metal, etc.

MANTENIMIENTO

- Revise la hoja y los sujetadores para ver si están flojos, agrietados o doblados.
- Verifique el estado de los filos y, si es necesario, ajuste utilizando una lima plana.

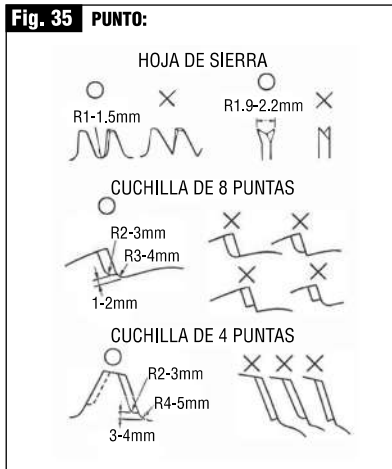

1. Mantenga la esquina final afilada.
2. Redondee la raíz del borde con una lima redonda.
3. No use agua cuando use un molinillo.



ADVERTENCIA: Se recomienda que el archivado sea realizado por profesionales. Especialmente en lo que respecta a la presentación de la hoja de sierra, déjelo en manos de profesionales.

TRANSPORTANDO LA UNIDAD

Cuando termine de cortar en un lugar y desee continuar trabajando en otro lugar, apague el motor, levante la unidad y transportela, prestando atención a la cuchilla. Nunca olvides colocar el protector cubra las cuchillas. Cuando transporte la unidad largas distancias, separe la cuchilla y amarrar la unidad por cuerdas.



ADVERTENCIA: Este producto está equipado con cuchillas muy afiladas, y cuando se utiliza inadecuadamente pueden ser extremadamente peligrosos, y una manipulación incorrecta puede causar accidentes que a su vez puede derivar en lesiones graves o la muerte. Por esta razón, siempre se debe tener cuidado de seguir las siguientes instrucciones al utilizar la máquina.

Nunca mantenga el condensador de ajuste de una manera en la que las cuchillas apunten hacia otra persona. Nunca permita que las cuchillas entren en proximidad con nuestro cuerpo, mientras que el motor de la cortadora está en funcionamiento. Siempre asegúrese de apagar el motor antes de cambiar el ángulo de las palas, la eliminación de las ramas que se han atascado en las cuchillas, o en cualquier otro momento en que entra en estrecha proximidad con las cuchillas. Use siempre guantes de trabajo de cuero o de otro material resistente al utilizar la recortadora. Siempre coloque la cubierta de la hoja se proporciona con el condensador de ajuste sobre las cuchillas cuando no esté en uso. La caída de ramas puede caer en la cara o en los ojos, lo que resulta en lesiones, arañazos y cortes, y por esta razón siempre se debe estar seguro de usar un casco y protector cara al utilizar la podadora.



ADVERTENCIA: Las ramas que caen pueden caer sobre la cara o los ojos y causar lesiones, rasguños y cortes, y por esta razón siempre debe asegurarse de usar un casco y protector facial cuando utilice su recortadora.



IMPORTANTE: El grosor de las ramas que se puede cortar con esta recortadora está limitada a un máximo de aproximadamente 3/16 "(5 mm). Nunca trate de hasta cortar las ramas más gruesas que esto, ya que al hacerlo puede resultar en daños a la podadora.



USO ACCESORIO CORTASETOS

1. Detenga el motor
2. Gire el tornillo en la parte superior del mecanismo de corte hacia la izquierda para disminuirlo.
3. Ajuste el ángulo de las palas al ángulo deseado, y luego fije el tornillo con firmeza lugar

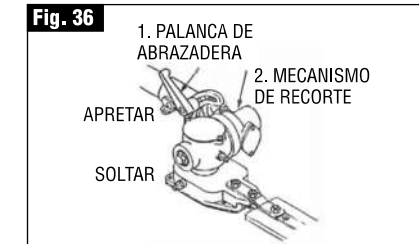

USO ACCESORIO SIERRA COMPROBAR EL SUMINISTRO DE ACEITE

Después de arrancar el motor, haga funcionar la cadena a una velocidad media y verifique si el aceite se dispersa adecuadamente, tal como se muestra en la figura 37.

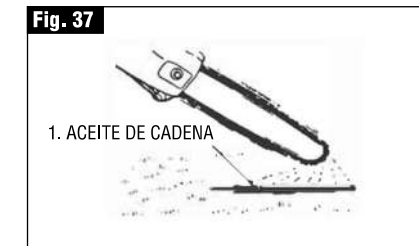

NOTA: El depósito de aceite tiene una capacidad suficiente para proporcionar alrededor de 40 minutos de tiempo de corte (cuando se establece para entregar el caudal mínimo o casi tan largo como se puede obtener a partir de un tanque de combustible). Asegúrese de volver a llenar el tanque de aceite cada vez que durante el abastecimiento de la sierra.



ADVERTENCIA: Nunca llene el depósito de aceite. No ajustar el engrasador con el motor en marcha.

IMPORTANTE:

1. Un aumento en el caudal de aceite acelerará el consumo de combustible, lo que requiere controles más frecuentes en el depósito de aceite. Para asegurar una lubricación suficiente, puede que sea necesario comprobar el nivel de aceite con mayor frecuencia que en las recargas de tanques de combustible.
2. La barra guía y la cadena se lubrican automáticamente por una bomba que funciona siempre que la cadena no esté rota. La bomba se ajusta en la fábrica para entregar un caudal mínimo, pero se puede ajustar en el campo. Un aumento temporal en el flujo de aceite es a menudo deseable al cortar cosas como madera dura o madera con una gran cantidad de terreno de juego.

Ajuste de la bomba de la siguiente manera:

1. Apague el motor y asegúrese de que el interruptor de parada está en la posición OFF.
2. Coloque la unidad en su lado con el depósito hacia arriba.

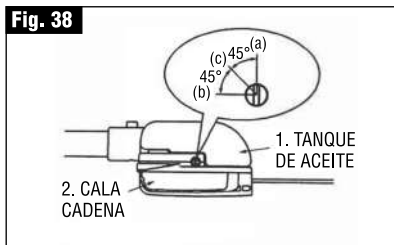

IMPORTANTE: El tornillo de ajuste del flujo de aceite debe presionarse ligeramente para que gire. El no hacerlo podría dañar la bomba y el tornillo.

3. Con un destornillador, empuje el tornillo de ajuste del caudal de aceite y gírelo en la dirección deseada.
 - a). Lubricación decreciente en el sentido de las agujas del reloj.
 - b). Lubricación en sentido contrario a las agujas del reloj.
 - c). Medio.



ADVERTENCIA: Siempre use guantes de trabajo hechos de cuero u otro material resistente cuando use la sierra de pértiga. Las ramas que caen pueden caer sobre la cara o los ojos, lo que puede provocar lesiones, rasguños y cortes, y por esta razón, siempre debe asegurarse de usar un casco y un protector facial cuando use tu sierra.



8. MANTENIMIENTO

SISTEMA / COMPONENTE	PROCEDIMIENTO	CADA USO	CADA 25hrs	CADA 50hrs	CADA 100hrs
MOTOR	Fuga de combustible, derrame de combustible	Limpiar	0	0	
	Depósito de combustible, filtro de aire, filtro de combustible	Inspeccionar / Limpiar	0		(1)
	Tornillo de ajuste ralenti	Ver ajuste Velocidad ralenti	0		(2)
	Bujía	Limpiar y reajustar Espacio del tapón		0	(3)
	Alertas del cilindro, salida de refrigeración del aire de admisión	Limpio		0	
	Silenciador, amortiguador de chispas, lumbrera de escape	Limpio		0	
	gatillo del acelerador, Interruptor de parada	Comprobar funcionamiento	0		
	Piezas de corte	Sustituir si algo está mal	0		
	Transmisión	Grasa		0	
	EJE	Tornillos, Tuercas, Pernos	Apretar/sustituir	0	
Placa de Seguridad		Asegúrese de adjuntarlo	0		
Puerto de Engrase		Limpio	0		
Barra de Guía		Limpio	0		
Piñón		Inspeccionar/sustituir		0	
Sierra	Inspeccionar/Afilar	0			



NOTAS:

- (1) Sustituir si es necesario
- (2) Sustituir el carburador en caso de ser necesario
- (3) DIST: 06 - 0.7 mm sustituir en caso necesario
- (4) Tornillos sin ajuste



ADVERTENCIA: Asegúrese de que el motor se haya detenido y esté frío antes de realizar cualquier servicio a la máquina. El contacto con el cabezal de corte en movimiento o el silenciador caliente puede provocar lesiones personales.



8.1. FILTRO DE AIRE

El filtro de aire, si está obstruido, reducirá el rendimiento del motor. Examine y limpie la pieza de papel con soplos de aire cuando sea necesario. Cuando la pieza de papel esté sucia, reemplácela por una nueva.

8.2. FILTRO DE COMBUSTIBLE

Cuando el motor se queda con poco combustible, compruebe la tapa del combustible y el filtro de combustible por si estuviera bloqueado.

Fig. 39

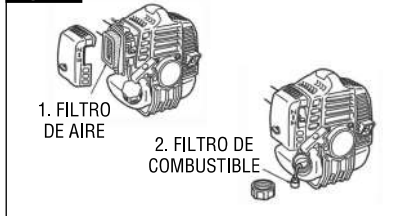

8.3. BUJÍA

Los fallos en el arranque y los fallos de encendido son causados a menudo por una bujía averiada. Limpie la bujía y compruebe si la distancia de la bujía está en el rango correcto. Cuando quite la bujía, gire y tire de la tapa.

Fig. 40

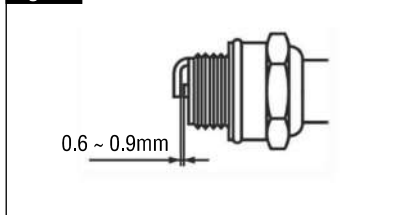

IMPORTANTE: Tenga presente que utilizar una bujía diferente a las designadas podría ocasionar fallos en el motor y que no funcione correctamente o que el motor se caliente en exceso y se dañe. Para instalar la bujía de encendido, gire la bujía hasta ajustada al dedo y después apriétala un cuarto de giro con una llave de cubo.

PAR DE APRIETE:
9,8 - 11,8 Nm
(1 - 1,2 kg.m.)

8.4. SILENCIADOR



ADVERTENCIA: Inspeccione periódicamente el silenciador en busca de sujetadores sueltos, cualquier daño o corrosión. Si alguna señal se encuentra una fuga de escape, deje de usar la máquina y repárela inmediatamente. Tenga en cuenta que no hacerlo puede resultar en que el motor se enganche en el neumático.

8.5. VENTILACIÓN DE ENFRIAMIENTO DE AIRE DE ADMISIÓN



ADVERTENCIA: SILENCIADOR: Nunca toque el cilindro, el silenciador o las bujías con las manos descubiertas inmediatamente después de detenerse el motor. El motor puede calentarse mucho cuando está en funcionamiento, lo que podría resultar en quemaduras severas. Cuando revise la máquina para asegurarse de que esté bien antes de usarla, verifique alrededor del escape y retire las virutas de madera u hojas que se hayan adherido a la desbrozadora. Si no lo hace, el silenciador podría sobrecalentarse y eso, en girar podría hacer que el motor se enganche en el neumático. Asegúrese siempre de que el escape esté limpio y libre de astillas de madera, hojas y otros desechos antes de su uso. Compruebe el respiradero de refrigeración del aire de admisión y el área alrededor de las aspas de refrigeración del cilindro después de cada 25 horas de uso en busca de obstrucciones y elimine cualquier residuo que se ha adherido a la desbrozadora. Tenga en cuenta que es necesario quitar la cubierta del motor para poder ver la parte superior del cilindro.



IMPORTANTE: Tenga en cuenta que el uso de una bujía que no sea la designada puede provocar que el motor no funcione correctamente o que el motor se recupere y se dañe. Para instalar la bujía, primero gire el enchufe hasta que esté a la luz de los dedos, luego apriételo un cuarto de vuelta más con una llave de tubo.

Fig. 41

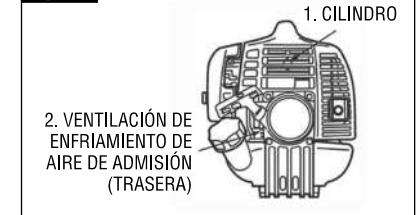

8.6. PROCEDIMIENTOS PARA REALIZAR DESPUÉS DE CADA 100 HORAS DE USO

1. Retire el silenciador, inserte un destornillador en el respiradero, y limpie cualquier acumulación de carbono. Pasar un trapo elimine cualquier acumulación de carbón en la ventilación de escape del escape y el puerto de escape del cilindro al mismo tiempo.
2. Apriete todos los tornillos, pernos y accesorios.
3. Verifique si se ha metido aceite o grasa entre el revestimiento del embrague y el tambor, y si es así, límpielo con gasolina sin aceite ni plomo.

Fig. 42





8.7. RELLENO DEL CARRETE DE NYLON

1. Para la línea de reemplazo, use un diámetro de 2,4mm. El carrete es capaz de una línea de hasta 6m en la cabeza de 10cm. Evite usar una línea más grande, ya que puede reducir el rendimiento del recorte.



IMPORTANTE:

2. Pellizque el área ranurada en ambos lados de la carcasa del carrete para desenganchar la tapa inferior.

3. Saque el carrete y tire de la línea vieja Tire de un extremo de la línea nueva a través de los orificios del carrete y tire de él hasta que la longitud sea igual entre cada parte de la línea.

4. Enrolle el hilo en la dirección correcta como se indica en el carrete.

5. Enganche cada extremo de la línea en la ranura del borde del carrete y luego tire de los extremos a través de los ojales en la carcasa. Asegúrese de que el resorte y las arandelas estén en su lugar.

6. Mientras sujeta el carrete contra la carcasa, tire de los extremos del hilo para liberarlos de la ranura.

7. Alinee la ranura de la tapa inferior con el gancho de la carcasa, presione la tapa contra la carcasa hasta que haga clic.

Fig. 43

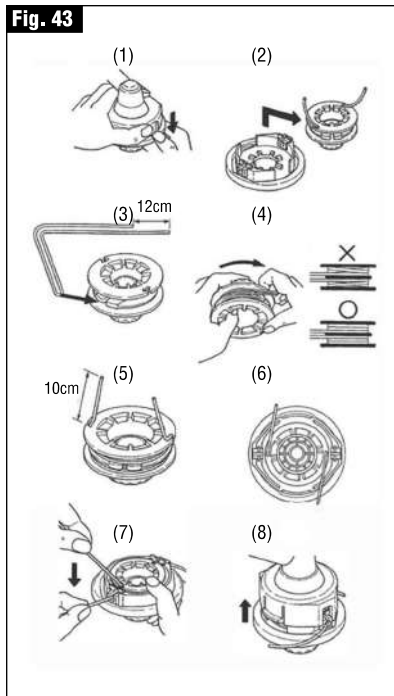

8.8. ÁNGULO DE TRANSMISIÓN

Los reductores están lubricados por multipropósito. Grasa a base de litio en la transmisión angular.

Suministre grasa nueva cada 25 horas de uso o con más frecuencia según las condiciones del trabajo. Retire los soportes del cortador antes de instalar grasa nueva para que salga la grasa vieja.

Fig. 44

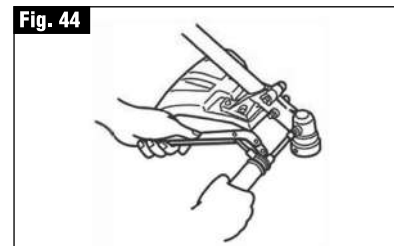

8.9. CUCHILLAS

Cuando llene el depósito o en reposo, a menudo es una buena idea usar el tiempo para el aceite de las cuchillas de corte. Si existe una brecha entre las hojas superior e inferior, siga el procedimiento de abajo para ajustarlas para que se ajusten más estrechamente.

1. Afloje la tuerca de seguridad (A) como se muestra en el diagrama.
2. Apriete el tornillo (B) totalmente, y luego girar de un tercio a la mitad de un giro hacia atrás.
3. Mientras mantiene en el tornillo para mantenerlo en su posición, apriete la tuerca de seguridad.
4. Asegúrese de que la arandela es lo suficientemente floja para que pueda activarse pulsando sobre ella con un dedo.

Fig. 45

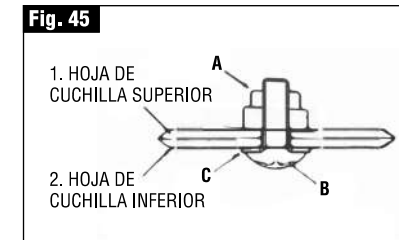

NOTA: Atornillar el atornillado demasiado fuerte puede hacer que sea imposible que las cuchillas se muevan. Por el contrario, no atornillar el tornillo con fuerza suficiente puede hacer que las cuchillas de la cortadora se sienten aburridas y causan hojas y ramas para dejar atravesados en las cuchillas de la cortadora.



CONSEJO: Si las hojas se vuelven tan desgastados que ya no es posible eliminar la brecha entre ellos, deberá ponerse en contacto con el concesionario autorizado de servicio que le vendió su recortadora tener las palas reorientarse o sustituirse.

8.10. CAJA DE ENGRANAJES

Los reductores están lubricados por multiuso, grasa a base de litio en la caja de engranajes.

Suministrar grasa nueva cada 25 horas de uso o con más frecuencia dependiendo de las condiciones de trabajo. Al añadir lubricante, utilice una pistola de engrase para insertar lubricante en los tres engrasadores situados en la caja de engranajes.

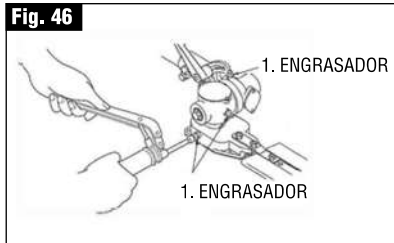

(TIPO: PIÑÓN NARIZ)
Engrase la rueda dentada del puerto de alimentación en la punta de la barra.

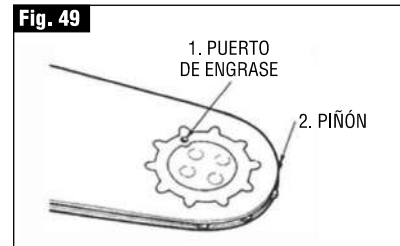

ENGRANAJE
Desmontar la barra guía y comprobar el puerto de engrase obstruido.



8.11. BARRA GUÍA
Quite el aserrín en la ranura de la barra y la ranura de la barra y el puerto de engrase.

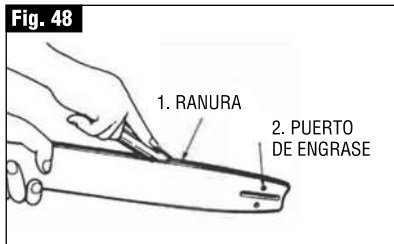

El riel de la barra debe ser siempre un cuadrado. Compruebe el desgaste del riel de la barra. Aplicar una regla para la barra y el exterior de un cortador. Si se observa una brecha entre ellos, el carril es normal. De lo contrario, el riel de la barra está desgastado. Un bar Tal debe ser corregido o reemplazar.

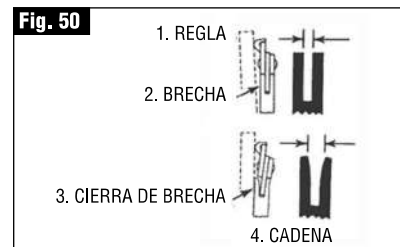

PIÑÓN
Compruebe si hay un desgaste excesivo, y reemplazarlo cuando los dientes se llevan sobre 0.3 mm

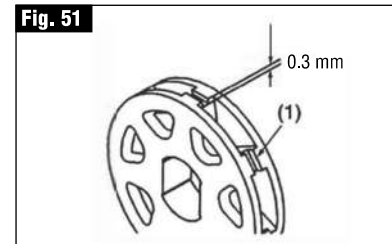

8.12. CADENA DE SIERRA

! IMPORTANTE: Es muy importante para un funcionamiento suave y seguro para mantener las cuchillas siempre agudo.

- Eres cortadores deben afinarse más cuando:
- Aserrín tipo polvo ■ Necesitas fuerza adicional para serrar ■ La forma de señal no va directamente ■ Vibración aumenta
 - Aumenta el consumo de combustible.

NORMAS DE AJUSTE DE LOS DIENTES:

! IMPORTANTE: ASEGÚRESE DE USAR GUANTES DE SEGURIDAD.

- Antes de la presentación:
- Asegúrese de que la cadena esté correctamente asegurada
 - Asegúrese de que el motor está parado
 - Utilice una lima redonda de tamaño adecuado a su cadena.

Coloca el archivo en el cortador y empuje directo. Después de cada cortador se ha fijado, comprobar el medidor de profundidad y depositarlas en el nivel adecuado, como se ilustra.

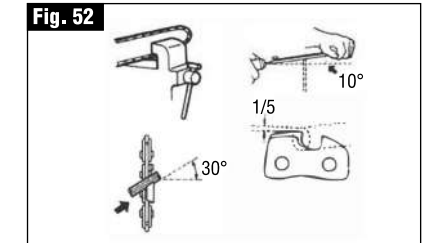

Asegúrese de que cada cortador tiene la misma longitud y los ángulos de borde como se ilustra.

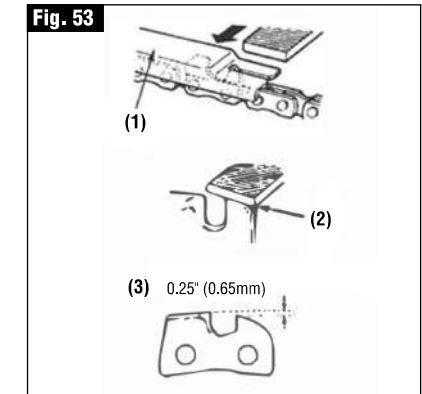

1. CORRECTOR CALIBRE APROPIADO
2. HACER LA RONDA HOMBRO
3. ESTÁNDAR CALIBRE DE PROFUNDIDAD.

! ADVERTENCIA: Asegúrese de redondear el borde delantero para reducir la posibilidad de contragolpe o tie-correa de rotura.

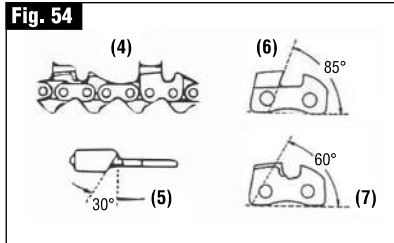

- 4. LONGITUD DEL CORTADOR
- 5. ÁNGULO DE AFILADO
- 6. ÁNGULO DE PLACA LATERAL
- 7. ÁNGULO DE CORTE DE LA PLACA SUPERIOR.

8.13. TRANSMISIÓN

Los reductores están lubricados por multiuso, grasa a base de litio en la caja de engranajes.

Suministrar grasa nueva cada 25 horas de uso o con más frecuencia dependiendo de las condiciones de trabajo. Al añadir lubricante, utilice una pistola de engrase para insertar lubricante en los tres engrasadores situados en la caja de engranajes.

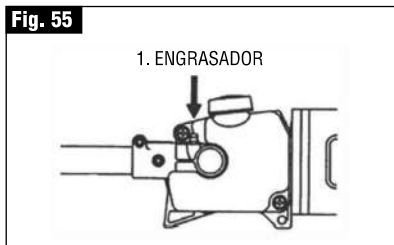

Los engranajes reductores están lubricados con grasa multipropósito a base de litio en la transmisión. A cada 20 horas de uso, suministre grasa nueva a la transmisión. Retire los soportes del cortador antes instalar grasa nueva para arreglar que la grasa vieja salga.

i **NOTA:** Al retirar e instalar el soporte del cortador (a), tenga cuidado de que no entre suciedad ni polvo en la transmisión.

El combustible envejecido es una de las principales causas de fallas en el arranque del motor. Antes de almacenar la unidad, vacíe el tanque de combustible y haga funcionar el motor hasta que use todo el combustible que queda en la línea de combustible y el carburador. Almacenar la unidad interior tomando las medidas necesarias para la prevención de la oxidación.

9. SOLUCIÓN DE PROBLEMAS

9.1. CASO 1: FALLA DE ARRANQUE

VERIFICACIÓN	POSIBLES CAUSAS	ACCIÓN
Tanque de combustible.	Combustible incorrecto.	Drénelo y llénelo con combustible correcto.
Filtro de combustible.	El filtro del combustible está estancado.	Límpielo.
Tornillo de ajuste del carburador.	Excede el límite normal.	Ajústelo a la medida normal.
Chispa (No hay).	La bujía de encendido esta ahogada/mojada.	Límpuela / Séquela.
	Holgura de la bujía incorrecta.	Corrójala (Distancia: 0.6~0.7mm)
Bujía de encendido.	Desconectada.	Apriétela de nuevo.

9.2. CASO 2: EL MOTOR ARRANCA PERO SE PARA / ARRANQUE EN SECO

VERIFICACIÓN	POSIBLES CAUSAS	ACCIÓN
Tanque del Combustible.	Combustible incorrecto o viejo.	Drénelo y llénelo con combustible correcto.
Tornillo de ajuste del carburador.	Excede el límite normal.	Ajústelo a la medida normal.
Silenciador, cilindro (puerto de escape).	Hay carbón acumulado.	Contacte a un servicio técnico autorizado.
Filtro del Aire.	Lleno de polvo.	Lávelo.
Aleta del cilindro, tapa del ventilador.	Lleno de polvo.	Contacte a un servicio técnico autorizado.

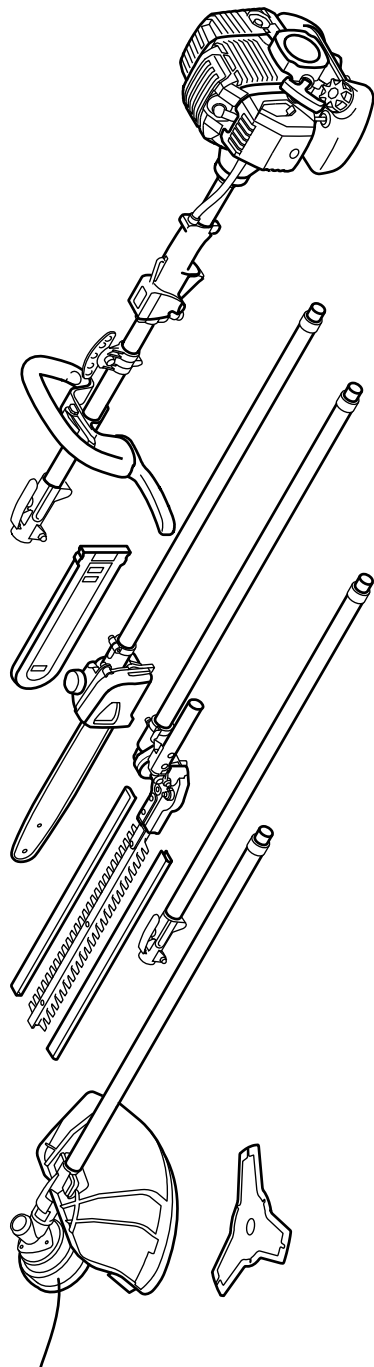

VIELVA Comercial SpA
Luis Alberto Cruz 1166,
Renca, Santiago de Chile.
VIELCO.COM

POWERPRO®

PÓLIZA DE GARANTÍA

MODELO
MULTIFUNCIÓN 2T XP500MT

PERIODO DE GARANTIA
(6) Seis meses

TIENDA COMERCIAL _____

Nº BOLETA O FACTURA _____

CIUDAD _____ FECHA DE COMPRA _____

Nº DE SERIE DEL EQUIPO _____

ESTIMADO CLIENTE: El producto adquirido por usted ha sido sometido a rigurosos procesos de control de calidad antes de su venta al consumidor final. Por lo anterior, POWERPRO garantiza su perfecto funcionamiento y desempeño durante el período de garantía señalado más abajo. En el evento que el producto detallado no funcione o funcione defectuosamente por fallas atribuibles a su fabricación o materiales, usted tendrá derecho a usar esta garantía en los términos que a continuación se indican.

EN QUÉ CONSISTE LA GARANTÍA: En la eventualidad que su equipo experimente una falla atribuible a defectos de fabricación, usted podrá hacer uso de la garantía, siendo su equipo revisado y reparado gratuitamente, incluyendo mano de obra y repuestos, por POWERPRO a través de su red de servicios técnicos autorizados a lo largo del país. La garantía podrá hacerse efectiva las veces que sea necesario cada vez que se presenten defectos atribuibles a la fabricación del equipo, dentro de su período de validez. La garantía sólo es válida en Chile. POWERPRO podrá determinar a su discreción si efectúa la revisión y/o reparación directamente o a través de sus servicios autorizados.

CÓMO SE HACE EFECTIVA LA GARANTÍA: Para hacer efectiva la garantía, usted debe acudir con su producto a cualquiera de los servicios técnicos autorizados que se encuentren vigentes en el momento de hacer uso de esta garantía, debiendo presentar la póliza original con los datos de la compra. Es necesario presentar, además de la póliza, el original de la boleta o la factura, en que se pueda verificar la fecha de la compra y modelo correspondiente al equipo adquirido.

PERÍODO DE VIGENCIA DE GARANTÍA: Seis meses.

EXCLUSIONES DE LA GARANTÍA: La garantía perderá toda validez en las siguientes situaciones: **1.** Enmiendas en la póliza de garantía, boleta o factura; ausencia o no presentación de alguno de estos documentos originales. **2.** Mal uso del equipo, intervención en él o modificación por parte de terceros. Ausencia, rotura o violación de sellos de garantía, cuando estos existen en los productos por disposición de POWERPRO. **3.** Uso indebido del producto o uso con químicos distintos a los indicados en el manual de uso. **4.** Daño causado por golpe de bodegaje, transporte incorrecto o trato indebido. **5.** Daños causados por terremoto, inundación, incendio, relámpago, anegaciones, ambientes de excesivo polvo, humedad o por voltaje excesivo proveniente de la fuente de alimentación eléctrica. **6.** Daño causado por cualquier elemento extraño en el interior del producto. **7.** Cuando el producto no sea utilizado o cuidado en conformidad a las indicaciones del manual de uso. **8.** El reemplazo de elementos de desgaste ocasionado por el uso habitual del equipo no está cubierto por la garantía: filtros, bujía, embrague, accesorios de corte, boquillas, inyectores. **9.** El daño ocasionado por el no mantenimiento adecuado del equipo, revisiones periódicas a elementos que sufren desgaste por su uso habitual. **10.** Utilización del producto para fines comerciales, inclusive su arriendo o alquiler. **11.** Las mantenencias en ningún caso están cubiertas por garantía, siendo de exclusiva responsabilidad del propietario.

RECOMENDACIONES AL CLIENTE: **1.** Antes de conectar y usar el equipo, lea cuidadosamente el manual de uso. **2.** Utilice sólo accesorios recomendados por la fábrica. **3.** Cuando el equipo sea utilizado en condiciones más severas, debe acortar los intervalos de revisión y mantenimiento.