

NOTA: Las imágenes e ilustraciones contenidas en este manual, fueron elaboradas con fines ilustrativos, no constituyendo necesariamente una representación exacta de la realidad.  
103011900 XP1900P Cortacesped 190cc PUSH  
103011901 XP2100S Cortacesped 210cc SELF  
© Noviembre 2024, Versión 1 (10)



**VIELCO.COM**

SERVICIO DE ASISTENCIA TECNICA EN TODO CHILE  
Casa Matriz **VIELVA COMERCIAL SpA**: Luis Alberto Cruz 1166, Renca, Stgo. de Chile Tel. +56 22389 0000  
Para mayor información, visita nuestra página web: **VIELCO.COM**

**P** **POWERPRO**<sup>®</sup>

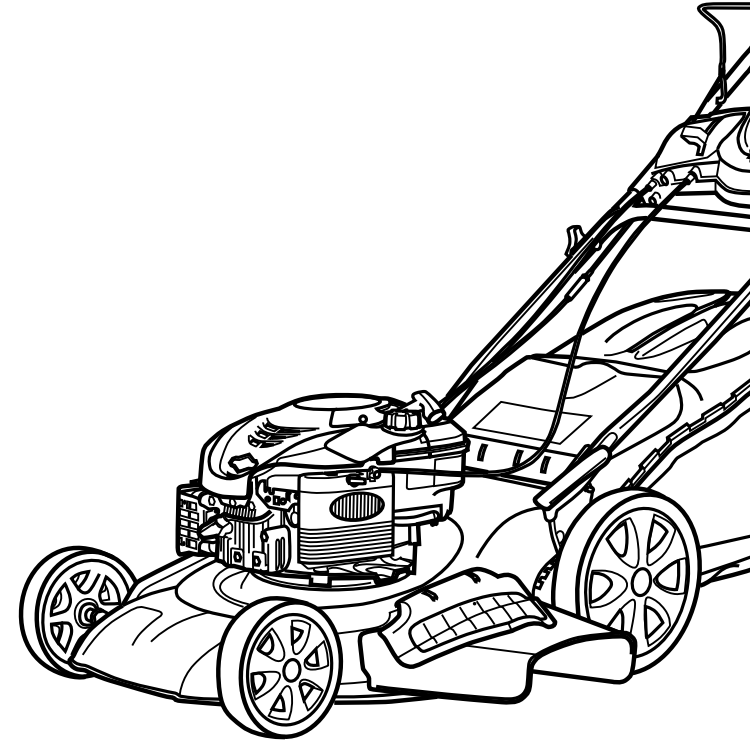

POR FAVOR, LEA Y ENTIENDA POR COMPLETO ESTE MANUAL ANTES DE OPERAR EL EQUIPO. ESTA GUÍA CONTIENE INFORMACIÓN IMPORTANTE PARA UNA OPERACIÓN SEGURA.

MANUAL DE USUARIO

**CORTACESPED  
GASOLINA  
XP1900P . XP2100S**



## ÍNDICE

PÁGINA	
03.	<b>INTRODUCCIÓN</b>
04. 1.	<b>DESCRIPCIÓN DE SÍMBOLOS</b>
05. 2.	<b>INSTRUCCIONES DE SEGURIDAD</b>
08. 3.	<b>DESCRIPCIÓN PARTES DEL PRODUCTO</b>
09. 4.	<b>MONTAJE</b>
09. 4.1.	Ensamblaje del Mango
09. 4.2.	Ordenar el Cable de Conexión
09. 4.3.	Montaje de la Bolsa Recolectora de Césped
10. 4.4.	Ensamblaje de la Tapa para Mulching
10. 4.5.	Montaje del Conducto de Descarga Lateral
10. 4.6.	Nivel de Aceite de Motor
12. 4.7.	Llenado con Combustible del Motor
13. 5.	<b>AJUSTE</b>
13. 5.1.	Ajuste de Altura de Corte
13. 5.2.	Configuraciones del Cortacésped
14. 6.	<b>OPERACIÓN</b>
14. 6.1.	Arrancar y Detener el Motor
15. 6.2.	Qué Hacer si el Motor Está Ahogado
15. 6.3.	Uso de la Función Autopropulsada
15. 6.4.	Corte de Césped
16. 6.5.	Consejos de Trabajo
16. 6.6.	Vaciar la Bolsa de Césped
17. 7.	<b>MANTENIMIENTO</b>
17. 7.1.	Limpieza General
17. 7.2.	Mantenimiento de la Bujía
18. 7.3.	Cómo mantener el Filtro de Aire
18. 7.4.	Cambio de Aceite del Motor
19. 7.5.	Reemplazo de la Cuchilla
20. 7.6.	Programa de Mantenimiento
21. 8.	<b>ALMACENAMIENTO</b>
21. 8.1.	Para Períodos Cortos
21. 8.2.	Para Períodos Prolongados
22. 9.	<b>ESPECIFICACIONES</b>
	<b>PÓLIZA DE GARANTÍA</b>



**ESTIMADO CLIENTE:** Para lograr el mejor rendimiento de su producto, lea atentamente este manual de instrucciones antes de usarlo y consérvelo para futuras consultas.



Este cortacésped a gasolina está diseñado exclusivamente para cortar áreas de césped en jardines privados y de uso recreativo. La máquina debe utilizarse únicamente para el propósito indicado. Cualquier otro uso se considerará inadecuado y fuera de las especificaciones. En tal caso, el usuario u operador, y no el fabricante, será responsable de cualquier daño o lesión que pueda derivarse.

Es importante destacar que este equipo no está diseñado para aplicaciones comerciales, industriales o de negocios. El uso en dichos entornos, o con fines equivalentes, invalidará automáticamente la garantía.

## INTRODUCCIÓN

### PRIMERO LA SEGURIDAD

Las instrucciones incluidas en las advertencias destacan aspectos críticos que deben considerarse para evitar posibles lesiones graves. Por ello, es fundamental que lea detenidamente todas estas indicaciones y las cumpla sin excepción.

### ADVERTENCIAS EN EL MANUAL



**ADVERTENCIA:** Esta marca indica instrucciones que deben seguirse para prevenir accidentes que podrían causar lesiones corporales graves o la muerte.



**IMPORTANTE:** Esta marca indica instrucciones que deben seguirse para evitar fallas mecánicas, averías o daños.



**NOTA:** Esta marca indica sugerencias o instrucciones útiles para el uso del producto.



## 1. DESCRIPCIÓN DE SÍMBOLOS

En este manual se utilizan símbolos para atraer su atención sobre posibles riesgos. Los símbolos de seguridad y las explicaciones que los acompañan deben ser perfectamente entendidos. Las advertencias por sí solas no previenen los riesgos y no pueden sustituir los métodos adecuados para evitar accidentes.

### SÍMBOLOS DE ADVERTENCIA EN LA MÁQUINA



**1. ADVERTENCIA:** Para reducir el riesgo de lesiones, el usuario debe leer el manual de instrucciones.



**2.** Este símbolo, antes de un comentario de seguridad, indica una precaución, una advertencia o un peligro. Ignorar esta advertencia puede provocar un accidente para usted o para otros. Para limitar el riesgo de lesiones o electrocución, siempre aplique las recomendaciones indicadas.



**3. IMPORTANTE:** Mantenga a los espectadores alejados.

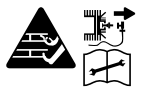

**4.** Cuidado con las cuchillas afiladas / Retire el cable de la bujía antes de realizar el mantenimiento.



**5.** Nunca cargue combustible mientras el motor esté en funcionamiento.



**6.** Riesgo de lesiones. No abra ni retire los protectores de seguridad mientras el motor esté en funcionamiento.



**7.** Usar protección auditiva y protección ocular al operar.



**8.** Las superficies calientes pueden quemar la piel o las palmas de las manos.



**9.** ADVERTENCIA: Los gases de escape de la cortadora de césped contienen sustancias tóxicas. No ponga en marcha el motor en áreas cerradas o mal ventiladas.



**10.** Cumple con las normas de seguridad pertinentes.

## 2. INSTRUCCIONES DE SEGURIDAD

### 2.1. MOTOR



**PELIGRO:** Indica la posibilidad de invalidez de la garantía y daños personales o al equipo si no se siguen las instrucciones.

Preste especial atención a lo siguiente:

- Configure estrictamente el motor según la potencia reglamentada en el manual del propietario. No sobrecargue, sobrepase los límites del motor ni lo haga funcionar con carga baja o a baja velocidad durante mucho tiempo.
- Use el grado especificado de gasolina. El combustible debe estar completamente asentado y filtrado antes de su uso. Mantenga limpio el depósito de combustible y cambie el aceite periódicamente.
- Verifique periódicamente la instalación, las conexiones y el nivel de ajuste de los tornillos de fijación. Apriételos si es necesario.
- Limpie periódicamente el elemento del filtro de aire y cámbielo cuando sea necesario.
- El motor es enfriado por aire, por lo que debe limpiar el radiador, la cubierta del ventilador y el ventilador a tiempo para que el motor se enfríe adecuadamente.
- El operador debe estar familiarizado con el principio de funcionamiento y la estructura del motor a gasolina, saber cómo realizar una parada de emergencia y operar todas las partes de control. Está prohibido operar el motor sin entrenamiento previo. Realice el mantenimiento periódico y resuelva los problemas a tiempo. No opere el motor en caso de fallas.
- Haga funcionar el motor en un lugar bien ventilado, manteniéndolo al menos a un metro de distancia de paredes de edificios u otros equipos, y lejos de materiales inflamables como gasolina y fósforos para evitar la posibilidad de incendios.
- Reposte en un área bien ventilada con el motor apagado. En los lugares de repostaje o almacenamiento de gasolina, no fume ni permita llamas o chispas.
- No llene el tanque de combustible demasiado para evitar que se derrame. Si hay combustible derramado alrededor, asegúrese de limpiarlo completamente antes de arrancar.
- No haga funcionar el motor en lugares cerrados o con poca ventilación.
- El silenciador de escape se calienta mucho durante el funcionamiento del motor, incluso después de que este se detiene. Nunca lo toque para evitar quemaduras. Transporte o almacene el motor solo después de que se haya enfriado por completo.
- La inclinación del motor de gasolina, que indica el ángulo entre la tapa del cárter y el nivel, debe ser inferior a 26° durante su funcionamiento. Si supera los 26°, el aceite fluirá hacia la cámara de combustión y se quemará con humo blanco, lo que provocará una menor potencia del motor y mayores emisiones.
- Etiqueta de advertencia de seguridad: Lea detenidamente la etiqueta de advertencia antes de operar. Nuestra empresa no asumirá ninguna responsabilidad por lesiones personales o daños al equipo causados por ignorar esta etiqueta de advertencia.



## 2.2. ENTRENAMIENTO

- Lea cuidadosamente las instrucciones. Familiarícese con los controles y el uso adecuado del equipo.
- Nunca permita que niños o personas que no estén familiarizadas con estas instrucciones utilicen la cortadora de césped. Las regulaciones locales pueden restringir la edad del operador.
- Nunca corte mientras haya personas, especialmente niños, o mascotas cerca.
- Tenga en cuenta que el operador es responsable de los accidentes o peligros que ocurran a otras personas o a sus propiedades.

## 2.3. PREPARACIÓN

- Use siempre calzado resistente y pantalones largos mientras corte. No opere el equipo descalzo ni usando sandalias abiertas.
- Inspeccione cuidadosamente el área donde se usará el equipo y retire todos los objetos que puedan ser lanzados por la máquina.
- Reemplace los silenciadores defectuosos.
- Antes de usar, siempre inspeccione visualmente que las cuchillas, pernos de las cuchillas y el conjunto de corte no estén desgastados ni dañados. Reemplace las cuchillas y pernos desgastados o dañados en conjuntos para mantener el equilibrio.



**ADVERTENCIA:** la gasolina es altamente inflamable. ■ Almacene combustible en recipientes diseñados específicamente para este propósito. ■ Cargue combustible solo al aire libre y no fume durante el proceso. ■ Añada combustible antes de encender el motor. Nunca retire la tapa del tanque de combustible ni añada gasolina con el motor en marcha o caliente. ■ Si se derrama gasolina, no intente encender el motor. Aleje la máquina del área de derrame y evite crear fuentes de ignición hasta que los vapores de gasolina se hayan disipado. ■ Coloque de nuevo todas las tapas de los tanques y contenedores de combustible de manera segura.

## 2.4. OPERACIÓN

- No opere el motor en espacios cerrados donde puedan acumularse gases peligrosos como el monóxido de carbono.
- Corte solo de día o con buena iluminación artificial.
- Evite operar el equipo sobre césped mojado, si es posible.
- Asegúrese siempre de tener buen equilibrio en pendientes.
- Camine, nunca corra.
- Para máquinas rotativas con ruedas, siga a través de las pendientes, nunca de arriba abajo.
- Extreme precauciones al cambiar de dirección en pendientes.
- No corte en pendientes excesivamente empinadas.
- Use extrema precaución al retroceder o jalar la cortadora de césped hacia usted.

- Detenga las cuchillas si la cortadora de césped tiene que inclinarse para el transporte al cruzar superficies distintas al césped, y al transportarla hacia y desde el área a ser cortada.
- Nunca opere la cortadora de césped con protectores defectuosos, o sin dispositivos de seguridad como deflectores y/o recolectores de césped, en su lugar.
- No cambie los ajustes del gobernador del motor ni haga que el motor funcione a una velocidad excesiva.
- Desconecte todos los embragues de cuchilla y de transmisión antes de encender el motor.
- Arranque el motor o encienda el motor cuidadosamente según las instrucciones y mantenga los pies alejados de las cuchillas.
- No incline la cortadora de césped al arrancar el motor o al encender el motor, excepto si es necesario para el arranque. En este caso, no la incline más de lo necesario y levante solo la parte que esté alejada del operador.
- No arranque el motor estando frente a la abertura de descarga.
- No coloque manos o pies cerca o debajo de partes rotativas. Manténgase alejado de la abertura de descarga en todo momento.
- Nunca levante ni lleve una cortadora de césped mientras el motor esté en marcha.
- Detenga el motor y desconecte el cable de la bujía, asegurándose de que todas las partes móviles se hayan detenido por completo y, si hay una llave, retírela:
  - Antes de despejar obstrucciones o desatascar el conducto. ■ Antes de revisar, limpiar o trabajar en la cortadora de césped.
  - Después de golpear un objeto extraño. Inspeccione la cortadora de césped en busca de daños y realice reparaciones antes de volver a arrancarla y operarla. ■ Si la cortadora de pasto vibra anormalmente (revise inmediato).

- Detenga el motor y desconecte el cable de la bujía, asegurándose de que todas las partes móviles se hayan detenido por completo y, si hay una llave, retírela:
  - Siempre que deje la cortadora de césped.
  - Antes de repostar.
- Reduzca la velocidad del motor durante el apagado del motor y, si el motor está equipado con una válvula de cierre, cierre el combustible al concluir el corte.

## 2.5. MANTENIMIENTO Y ALMACENAMIENTO

- Mantenga todos los tuercas, pernos y tornillos apretados para asegurarse de que el equipo esté en condiciones de trabajo seguro;
- Nunca guarde el equipo con gasolina en el tanque dentro de un edificio donde los vapores puedan alcanzar una llama abierta o chispa;
- Permita que el motor se enfríe antes de guardarlo en cualquier recinto;
- Para reducir el riesgo de incendio, mantenga el motor, el silenciador, el compartimento de la batería y el área de almacenamiento de gasolina libres de hierba, hojas o grasa excesiva;
- Revise con frecuencia el recolector de hierba en busca de desgaste o deterioro;
- Reemplace las piezas desgastadas o dañadas por seguridad;
- Si es necesario drenar el tanque de combustible, hágalo al aire libre.



### 3. DESCRIPCIÓN DE PARTES DEL PRODUCTO

- |   |                                   |
|---|-----------------------------------|
| 1. PALANCA DE ACCIONAMIENTO (PALANCA DE EMBRAGUE) | 7. CAJA DE CÉSPED                 |
| 2. EMPUÑADURA SUAVE                               | 8. TAPA DEL TANQUE DE COMBUSTIBLE |
| 3. MANILLAR SUPERIOR                              | 9. CEBADOR                        |
| 4. PALANCA DE FRENO / PALANCA DE PARADA           | 10. CUBIERTA DECORATIVA FRONTAL   |
| 5. PERILLA DE FIJACIÓN MANILLAR SUPERIOR          | 11. MANILLA DE AJUSTE DE ALTURA   |
| 6. MANILLAR INFERIOR                              | 12. RUEDA TRASERA                 |
|   | 13. TAPA DE ACEITE DEL MOTOR      |
|   | 14. CUBIERTA DE DESCARGA LATERAL  |
|   | 15. CONDUCTO DE DESCARGA LATERAL  |
|   | 16. CHASIS                        |
|   | 17. CUBRE BUJÍA                   |
|   | 18. MANILLA DE ARRANQUE           |
|   | 19. CUBIERTA DE DESCARGA TRASERA  |
|   | 20. RUEDA DELANTERA               |

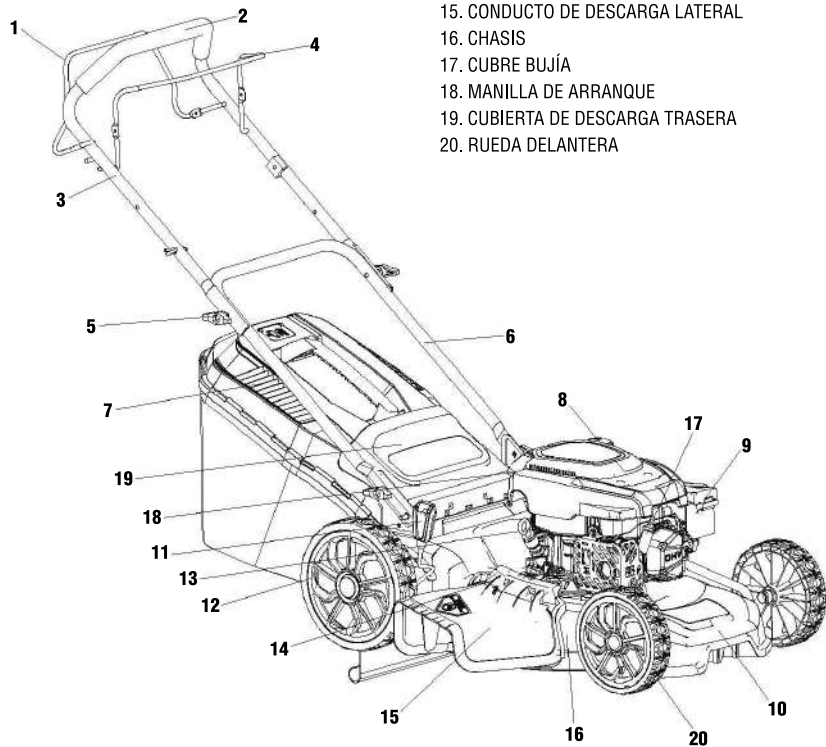

### 4. MONTAJE

#### 4.1. ENSAMBLAJE DEL MANGO

1. Fije el mango inferior al dispositivo utilizando dos pernos y dos pequeños pernos en cada lado.
2. Despliegue el mango superior y fíjelo al mango inferior utilizando los grandes pernos y los pernos en cada lado.

**i** **NOTA:** Asegúrese de que la guía del cordón esté en el mango derecho cuando esté de pie detrás de la cortadora.

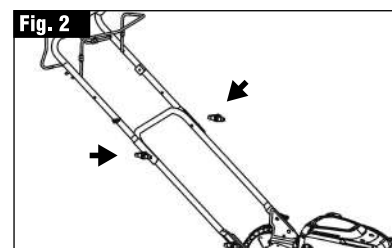
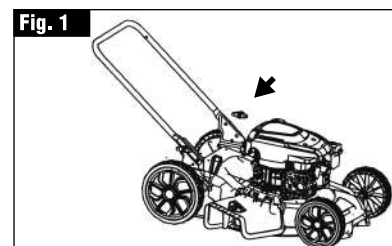

#### 4.2. ARREGLE EL CABLE DE CONEXIÓN

Fije el cable de conexión al mango con el clip de cable (suministrado).

#### 4.3. MONTAJE DE LA BOLSA RECOLECTORA DE CÉSPED

Enganche los clips de plástico sobre el marco metálico. Asegúrese de que estos clips estén completamente asegurados al marco metálico.

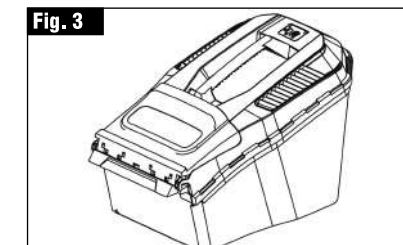

#### ENSAMBLAJE DE LA BOLSA AL CORTACÉSPED

1. Levante la cubierta de descarga trasera con una mano y enganche la bolsa recolectora.
2. Suelte la cubierta de descarga trasera para asegurar la bolsa recolectora en su posición.

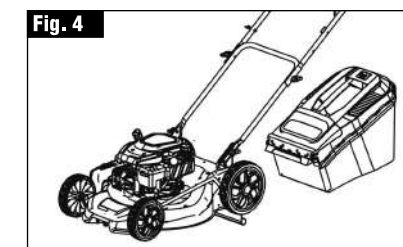



#### 4.4. ENSAMBLAJE DE LA TAPA PARA MULCHING

1. Retire la bolsa recolectora.
2. Empuje el tapa de mulching de plástico en el conducto de descarga hasta que quede asegurado en su lugar.
3. Luego suelte la solapa; volverá a cerrarse para cubrir el tapa de mulching.

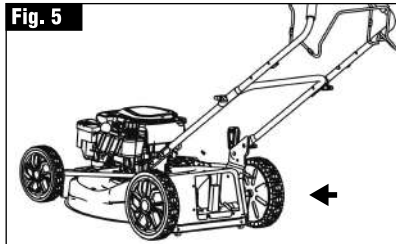

#### 4.5. MONTAJE DEL CONDUCTO DE DESCARGA LATERAL

**i** **NOTA:** Cuando utilice la función de descarga lateral, primero debe quitar la bolsa recolectora y el tapón de mulching.

1. Levante la cubierta de descarga lateral con una mano y enganche el conducto de descarga lateral con la otra mano.
2. Suelte la cubierta de descarga lateral para asegurar el conducto en su posición.

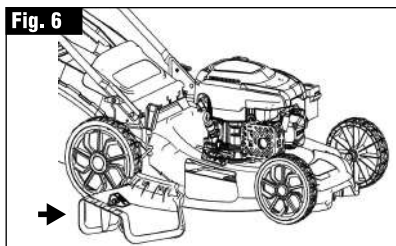

#### 4.6. COMPROBACIÓN Y LLENADO DEL NIVEL DE ACEITE DEL MOTOR

**PRECAUCIÓN:** Los siguientes procedimientos y ajustes deben realizarse antes de arrancar el motor. No intente hacer estos ajustes mientras el motor esté en funcionamiento.

**!** **PRECAUCIÓN:** Para evitar daños al motor, este se envía sin aceite ni gasolina. El motor debe llenarse con el grado correcto de aceite y gasolina antes de arrancarlo.

**i** **NOTA:** Hacer funcionar el motor con un nivel bajo de aceite causará daños al motor. Se recomienda usar aceite de motor de alta detergencia y calidad premium de 4 tiempos. El uso de aceite no detergente puede acortar la vida útil del motor y el uso de aceite de 2 tiempos dañará el motor.

**Fig. 7** VARILLA MEDIDORA DE ACEITE

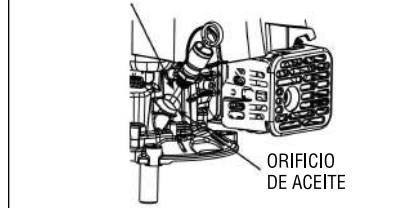

**PRECAUCIÓN:** Siempre use aceite detergente de alta calidad clasificado como SAE 15W40. Nunca use aditivos con el aceite recomendado. Para prolongar la vida útil de su motor, es importante cambiar el aceite después de las primeras 5 horas de uso.

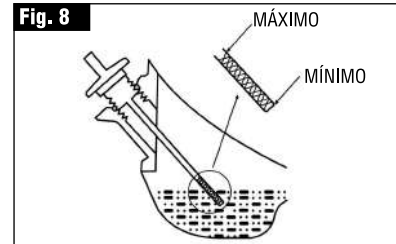

**NOTA:** Para verificar el nivel de aceite del motor, detenga el motor y coloque la cortadora en una superficie nivelada.

1. Retire la varilla del tapón de llenado de aceite y límpiela con un paño limpio.
2. Inserte la varilla en el cuello del tapón de llenado de aceite, pero no la gire.
3. Luego retire la varilla y verifique el nivel de aceite. El nivel de aceite debe estar entre las marcas de Mínimo y Máximo en la varilla. Si está cerca del nivel más bajo, llene hasta el nivel superior con el aceite recomendado (SAE 15W40). No sobrellene. Limpie cualquier derrame de aceite.
4. Alinee las costillas de la tapa con la ranura del cuello del tapón de llenado y gírela ¼ de vuelta para asegurarla.

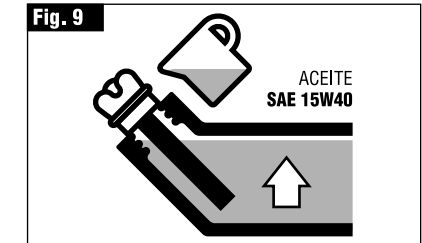



#### 4.7. LLENADO CON COMBUSTIBLE DEL MOTOR



**PRECAUCIÓN:** Siempre use gasolina sin plomo limpia y fresca. Compre combustible en cantidades que puedan usarse en un plazo de 30 días. Nunca mezcle aceite con gasolina.



**PRECAUCIÓN:** No llene hasta la base del cuello para permitir la expansión del combustible. No sobrellene el tanque de combustible.



**ADVERTENCIA:** La gasolina es altamente inflamable y se deben tomar precauciones extremas al manipularla o trabajar con ella. Manténgala fuera del alcance de los niños.



**PRECAUCIÓN:** Para prevenir daños al motor, este se envía sin aceite ni gasolina. El motor debe llenarse con el grado correcto de aceite y gasolina antes de arrancarlo.



**ADVERTENCIA:** Cargue combustible en un área bien ventilada con el motor apagado. No fume ni permita llamas o chispas en el área donde cargara combustible o donde se almacena la gasolina. Evite el contacto repetido o prolongado con la piel o la inhalación de vapores.

1. Limpie el área alrededor de la tapa del depósito de gasolina antes de quitar la tapa. Retire la etiqueta de advertencia y verifique el nivel de combustible.
2. Rellene el tanque si el nivel de combustible es bajo.
3. Reponga el combustible con cuidado para evitar sobrellenar o derramar combustible. No debe haber combustible en el cuello de llenado.
4. Limpie cualquier derrame o salpicadura de gasolina antes de arrancar el motor.
5. Apriete la tapa del depósito después de llenar, ajustándola con los dedos.

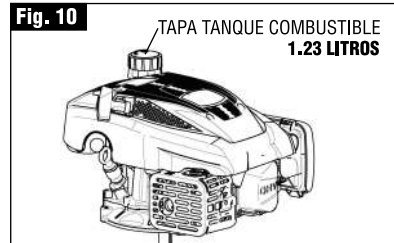

## 5. AJUSTE

### 5.1. AJUSTE DE ALTURA DE CORTE



**PRECAUCIÓN:** Ajuste la altura de corte únicamente cuando el motor esté apagado y la bujía haya sido desconectada.

- La altura de corte se ajusta de manera centralizada con la manija de ajuste de la altura de corte. Se pueden seleccionar diferentes alturas de corte.
- Tire de la manija de ajuste hacia afuera y seleccione la altura de corte deseada. La manija se encajará en la posición deseada.
- Desde la posición 1 hasta la posición 7. El rango de altura de corte es de 25mm a 75mm.

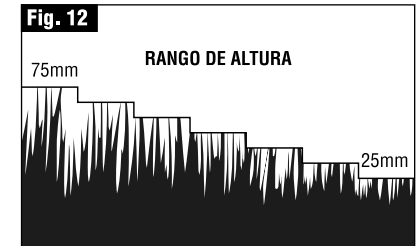
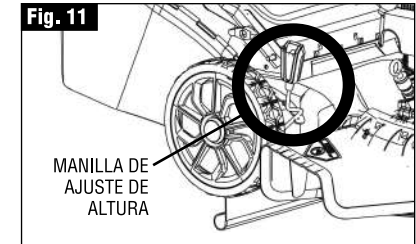

### 5.2. CONFIGURACIONES DEL CORTACÉSPED



**NOTA:** Este cortacésped tiene tres funciones. Estas funciones se pueden convertir cambiando la configuración de los accesorios. Por favor, consulte el siguiente cuadro para la configuración detallada.

PARA CONVERTIR LA CORTACÉSPED:	MULCHING	BOLSA RECOL.	DESC. LATERAL
CON DESCARGA TRASERA	Retirado	Retirado	Retirado
CON RECOLECCIÓN TRASERA CON BOLSA	Retirado	INSTALADO	Retirado
CON MULCHING (Triturado y Reciclaje de Césped)	INSTALADO	Retirado	Retirado
CON DESCARGA LATERAL	INSTALADO	Retirado	INSTALADO



## 6. OPERACIÓN

### 6.1. ARRANCAR Y DETENER EL MOTOR.

**ADVERTENCIA:** La cuchilla comienza a girar tan pronto como se enciende el motor.

**NOTA:** No opere la máquina en áreas cerradas o mal ventiladas, ya que el gas de escape contiene sustancias tóxicas. Mantenga las manos, pies, cabello y ropa alejados de todas las partes móviles de la máquina. El escape y otras partes de la máquina se calentarán durante el uso. Asegúrese de que la cuchilla esté bien sujeta antes de encender el motor.

**i** **NOTA:** Para encender el motor, asegúrese de que el conector de la bujía esté situado en la bujía y que la máquina tenga suficiente aceite y gasolina.

#### PARA ARRANCAR EL MOTOR

1. Cuando arranque un motor en frío, presione el cebador completamente de 3 a 5 veces.

**!** **ADVERTENCIA:** Presionar el cebador demasiadas veces puede causar que el motor se ahogue con combustible. Al arrancar un motor caliente, no es necesario usar el cebador. Si el motor se detiene debido a la falta de gasolina, rellene y presione el cebador de 3 a 5 veces como máximo.

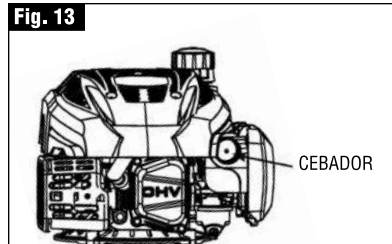

2. Párese detrás de la cortadora. Tire de la palanca de arranque/parada del motor hacia el mango superior con una mano. Coloque la otra mano en la manija de arranque.

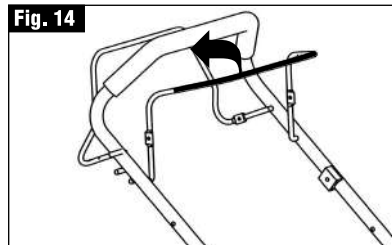

3. Tire de la manija de arranque aprox. 10 a 15cm hasta que sienta una resistencia y luego arranque el motor con un tirón fuerte.

**i** **NOTA:** Si el motor no arranca después de tres tirones, repita el proceso.

4. Una vez que el motor esté en funcionamiento, coloque la cuerda de arranque en la guía de la cuerda.

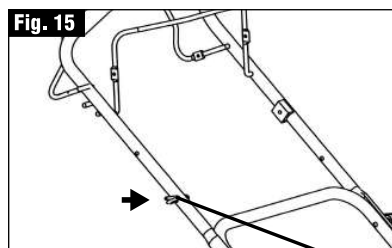

#### PARA DETENER EL MOTOR

Suelte la palanca de arranque/parada del motor, esta volverá a su posición inicial y el motor se apagará automáticamente.

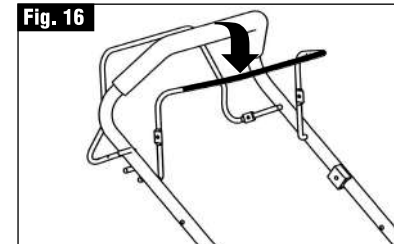

### 6.2. QUE HACER SI EL MOTOR ESTA AHOGADO

**i** **NOTA:** Si el motor no arranca después de haber operado el arrancador varias veces, el motor puede estar ahogado con exceso de combustible. Utilice el siguiente procedimiento para arrancar un motor ahogado.

1. Suelte la palanca de arranque/parada del motor para detener el motor.
2. Retire la bujía, séquela y vuelva a instalarla.

**i** **NOTA:** Instale la bujía cuidadosamente a mano para evitar que se enrosque mal. Después de asentar la bujía, apriétela de 1/8 a 1/4 de vuelta con una llave de tubo para bujías para comprimir la arandela.

3. Tire de la palanca de arranque/parada del motor hacia el mango superior.
4. Operar el arrancador como se describe arriba.

### 6.3. USO DE LA FUNCIÓN AUTOPROPULSADA

El modelo **XP2100S** está equipado con un sistema autopropulsado. Si presiona la palanca de conducción (palanca de embrague), el embrague para la conducción se cerrará y la cortadora de césped comenzará a moverse con el motor en funcionamiento. Para detener la cortadora de césped en movimiento, simplemente suelte la palanca de conducción a tiempo.

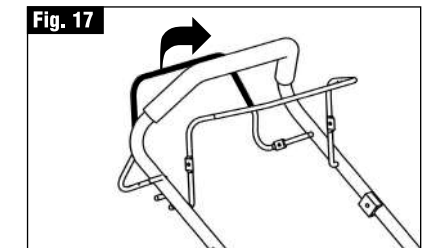

### 6.4. CORTE DE CÉSPED

**!** **ADVERTENCIA:** Siempre observe los procedimientos de seguridad más estrictos al usar la cortadora de césped. Lea cuidadosamente las instrucciones de seguridad de este manual antes de usar la cortadora de césped.

**!** **ADVERTENCIA:** Nunca abra la tapa del eyector cuando la bolsa de césped se haya retirado (para vaciarla) y el motor aún esté en funcionamiento. ¡La cuchilla giratoria puede causar lesiones graves!

1. Seleccione su configuración requerida.
2. Arranque el motor y déjelo funcionar, y ajústelo a la velocidad requerida. Vea "para arrancar el motor".
3. Mantenga un agarre firme en el mango superior con la palanca de arranque/parada del motor y la palanca de conducción (palanca de embrague) cerradas y camine junto con la autopropulsión para comenzar a cortar el césped.





### 6.5. CONSEJOS DE TRABAJO

- Camine, nunca corra con la cortadora de césped, tenga mucho cuidado al cortar en terreno irregular o accidentado.
- Corte el césped en sentido transversal a las pendientes, nunca de arriba hacia abajo.
- Tenga cuidado al cambiar la dirección de la cortadora en una pendiente.
- No corte césped en pendientes excesivamente empinadas.
- Se obtendrán mejores resultados si el césped está seco. El césped mojado tenderá a obstruir la cuchilla y el sistema de recolección de césped.
- El césped crece a diferentes ritmos en diferentes épocas del año. Nunca use la altura de corte más baja para el primer corte de la temporada o en condiciones de sequía.
- Solo debe cortarse aproximadamente un tercio de la altura del césped.
- Al cortar con la función de mulching, para asegurarse de que el césped cortado se esparza eficientemente, no corte césped alto o mojado. Cuando haya estado cortando durante varios minutos, detenga la cortadora y limpie la cuchilla y la plataforma.
- No retire los residuos de césped en la carcasa de la cortadora ni en la cuchilla con la mano o con los pies. En su lugar, use herramientas adecuadas, como un cepillo o una escoba.

### 6.6. VACIAR LA BOLSA DE CÉSPED

Tan pronto como el césped cortado comiencen a salir de la cortadora de césped, es hora de vaciar la bolsa de césped.



**NOTA:** Antes de quitar la bolsa de césped, apague el motor y espere hasta que la cuchilla se haya detenido por completo.

1. Para quitar la bolsa de césped, levante la solapa del eyector con una mano y agarre la manija de transporte con la otra. La solapa del eyector caerá automáticamente después de retirar la bolsa de césped y cerrará la abertura trasera del conducto.

2. Vacíe los residuos de césped de la bolsa y vuelva a instalar la bolsa de césped.



**NOTA:** Si algún residuo de césped queda atrapado en el conducto de descarga, límpielo con un cepillo. No retire los residuos de césped en la carcasa de la cortadora ni en la cuchilla con la mano o los pies. En su lugar, use herramientas adecuadas, como un cepillo o una escoba. Para asegurarse de que el césped cortado se pueda recoger en la bolsa de césped, la abertura de descarga y el interior de la carcasa de la cortadora deben estar libres de cualquier obstrucción.

## 7. MANTENIMIENTO



**ADVERTENCIA:** Antes de realizar cualquier trabajo de mantenimiento o limpieza, apague el motor y espere hasta que la cuchilla se haya detenido por completo.

### 7.1. LIMPIEZA GENERAL

- La cortadora de césped debe limpiarse a fondo cada vez después de haber sido utilizada.
- Siempre limpie su cortadora de césped inmediatamente después de usarla. ■ No permita que los recortes de césped y otros residuos se sequen y se endurezcan en ninguna de las superficies de la cortadora. ■ Los restos de césped seco y la suciedad pueden afectar el funcionamiento del corte. ■ Revise que el conducto de césped esté libre de cualquier residuo de césped. ■ Retire cualquier residuo de este tipo. ■ Revise la parte inferior de la cortadora de césped y el montaje de la cuchilla. ■ Para este propósito, incline la cortadora de césped hacia su lado izquierdo (opuesto al cuello de llenado de aceite).

**NOTA:** Antes de inclinar la cortadora de césped, vacíe completamente el tanque de combustible usando una bomba extractora de gasolina. No incline la cortadora de césped más de 90 grados.

### 7.2. MANTENIMIENTO DE LA BUJÍA

1. Una vez que el motor se haya enfriado, retire la bujía con un giro.
2. Retire la bujía utilizando una llave para bujías.
3. Limpie la bujía con un cepillo metálico (no suministrado).
4. Utilizando un juego de galgas, ajuste la separación a 0.75 mm.
5. Instale la bujía cuidadosamente a mano para evitar el enroscado cruzado.
6. Después de que la bujía esté colocada, apriétela con la llave para comprimir la arandela.

**Fig. 18**

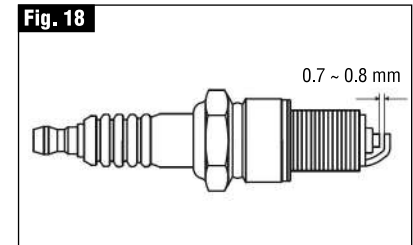



### 7.3. CÓMO MANTENER EL FILTRO DE AIRE

Los filtros de aire sucios reducen la potencia del motor al proporcionar poco aire al carburador. Si el aire contiene mucho polvo, el filtro de aire debe revisarse con mayor frecuencia.



**ADVERTENCIA:** Nunca haga funcionar el motor sin el elemento del filtro de aire instalado.

1. Retire la cubierta exterior del limpiador de aire (A). Tenga cuidado de evitar que caigan suciedad y escombros en el conjunto del limpiador de aire.
2. Separe el filtro de aire (A) de la carcasa del filtro de aire (B).
3. Inspeccione el filtro de aire. Limpie un filtro de aire sucio con agua tibia y jabón suave. Permita que el filtro de aire se seque completamente antes de volver a instalarlo.
4. Instale el conjunto del filtro de aire en el carburador y asegúrelo con tornillos.



**NOTA:** No use aire comprimido ni solventes para limpiar el filtro. El aire comprimido puede dañar el filtro y los solventes disolverán el material del filtro.

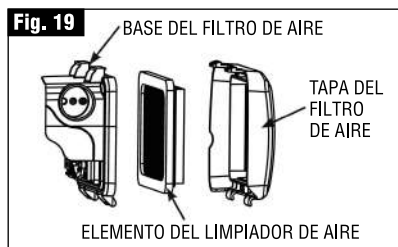

### 7.4. CAMBIO DE ACEITE DEL MOTOR

1. Incline la cortadora de césped hacia el lado del llenado de aceite, tenga un recipiente listo para atrapar el aceite y retire la varilla medidora.
2. Una vez que se haya vaciado el aceite, vuelva a colocar la varilla y limpie cualquier derrame.
3. Llene con 500 ml de aceite SAE30 o equivalente, como SAE5W/30, SAE10W/30.
4. Cuando la varilla de medición esté colocada en el tubo de llenado (es decir, no girada en su lugar), el nivel de aceite debe estar entre las marcas de mínimo y máximo en la varilla medidora. Consulte "Verificación del nivel de aceite del motor y llenado con aceite de motor".
5. Arranque el motor y déjelo funcionar brevemente.
6. Detenga el motor, espere un minuto y verifique el nivel de aceite.
7. Añada más aceite si es necesario.



**NOTA:** Consulte más detalles en el manual del motor.

### 7.5. REEMPLAZO DE LA CUCHILLA

Por razones de seguridad, solo debe afilar, equilibrar y montar la cuchilla en un taller de servicio autorizado. Para obtener resultados óptimos, se recomienda inspeccionar la cuchilla una vez al año.



**ADVERTENCIA:** Antes de quitar la bolsa de recolección de césped, detenga el motor y espere hasta que la cuchilla se detenga por completo.



**ADVERTENCIA:** Necesitará guantes de jardinería (no suministrados) y una llave de tubo (no suministrada) para quitar la cuchilla.



**NOTA:** No invierta la cortadora. Inclínala ligeramente hacia el tubo de llenado de aceite y alcance debajo del chasis.



**ADVERTENCIA:** Manipule siempre la cuchilla con cuidado, los bordes afilados pueden causar lesiones. USE GUANTES. Reemplace la cuchilla metálica después de 50 horas de corte de césped o 2 años, lo que ocurra primero, independientemente de su condición.



**ADVERTENCIA:** Si la cuchilla está agrietada o dañada, reemplácela por una nueva.



**ADVERTENCIA:** No sostenga la cuchilla directamente con la mano.



**NOTA:** Mantenga el filo de la cuchilla al cortar césped. Si la cuchilla se ha desgastado excesivamente, ha quedado con hoyuelos y se ha vuelto desafilada, debe ser reemplazada o afilada de nuevo. El filo de la cuchilla afectará el rendimiento de la cortadora de césped.

1. Por razones de seguridad, recomendamos que la cuchilla solo sea cambiada por alguien calificado y autorizado para hacerlo.
2. Sujete la cuchilla y desenrosque el perno de la cuchilla en sentido contrario a las agujas del reloj usando una llave de tubo. Quite la arandela y la cuchilla.
3. Coloque una cuchilla nueva o afile de nuevo la cuchilla, coloque la cuchilla en los dos pernos del flan de la cuchilla y luego vuelva a colocar la arandela y los pernos.
4. Asegúrese de que la cuchilla esté correctamente colocada y luego apriete firmemente el perno. No apriete demasiado.
5. La parte elevada de la cuchilla debe proyectarse hacia el compartimento del motor.

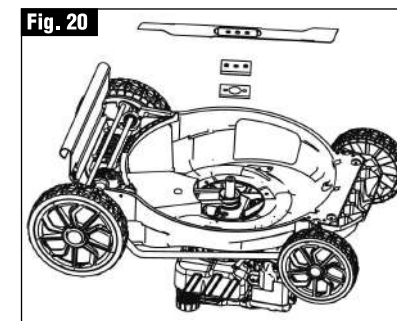



### 7.6. PROGRAMA DE MANTENIMIENTO

Para mantener el motor en buen estado, debe realizarse servicio y ajuste periódicamente. El servicio debe ser según el siguiente programa.

ITEM	ACCIÓN	PERÍODO REGULAR				
		Cada Uso	Primer mes ó 10h	Cada 3 meses ó 30h	Cada 6 meses ó 50h	Cada 1 año ó 100h
Aceite del motor	Revisar Nivel	o				
	Cambiar		o	o		
Elemento del filtro de aire	Revisar	o				
	Limpiar			o		
	Cambiar				o	
Bujía	Limpiar / Ajustar				o*	
Apagachispas	Limpiar				o	
Abertura válvulas*	Revisar / Ajustar					o
Manguera combustible	Revisar	Cada 2 años (cambiar si es necesario)				
Culata y cara de Pistón	Descarbonizar	Cada 125 horas				

(\*) Estos elementos deben ser mantenidos por un distribuidor autorizado de la empresa, a menos que tenga las herramientas adecuadas y sea competente mecánicamente.



**PRECAUCIÓN:** Realice el servicio con mayor frecuencia cuando se use en áreas polvorientas.

## 8. ALMACENAMIENTO

### 8.1. PARA PERÍODOS CORTOS

La cortadora de césped puede almacenarse durante periodos cortos (menos de 15 días) sin necesidad de realizar ningún mantenimiento de almacenamiento. Antes de guardar la cortadora de césped, siempre lleve a cabo lo siguiente:

1. Permita que el motor se enfríe completamente.
2. Asegúrese de que la bolsa de césped esté vacía.
3. Limpie todos los residuos debajo de la plataforma de la cortadora.
4. Almacene la cortadora de césped en una superficie plana y nivelada, con la cortadora en posición vertical.
5. Almacene en un lugar seguro que no sea accesible para niños ni personas que no estén familiarizadas con su operación.



**OBSERVACIONES:** Después de 50 horas de uso, se puede realizar mantenimiento local en el sistema de conducción, específicamente en la rueda trasera y el engranaje de conducción.

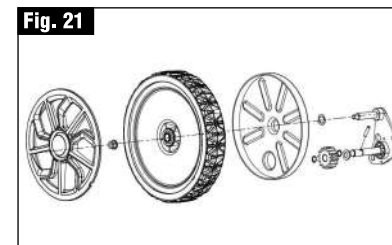

### 8.2. PARA PERÍODOS PROLONGADOS

Si la cortadora de césped va a ser almacenada por más de 15 días, se debe realizar un mantenimiento de almacenamiento en la cortadora de césped. Si no se llevan a cabo los siguientes pasos, es posible que la próxima vez que se opere la cortadora de césped, no arranque correctamente y pueda necesitar servicio.



**PRECAUCIÓN:** No vacíe el tanque de gasolina en áreas cerradas, cerca de fuego o mientras fuma. Los vapores de gasolina pueden causar explosiones e incendios.

1. Vacíe el tanque de gasolina con una bomba de succión de gasolina si está disponible.
2. Arranque el motor y déjelo funcionar hasta que se agote cualquier gasolina restante.
3. Cambie el aceite al final de cada temporada. Para hacerlo, retire el aceite usado del motor caliente y rellene con aceite nuevo.
4. Limpie las aletas de enfriamiento del cilindro y la carcasa.
5. Asegúrese de limpiar toda la máquina para proteger la pintura.
6. Almacene la máquina en un lugar bien ventilado.



## 9. ESPECIFICACIONES

	MODELO	XP1900P	XP2100S	
<b>MOTOR</b>	Tipo de motor	4T OHV Monocilíndrico	4T OHV Monocilíndrico	
	Refrigeración	Por Aire	Por Aire	
	Partida	Manual	Manual	
	Cilindrada motor	190 cc	209 cc	
	Potencia bruta	5,5 HP	6,0 HP	
	Potencia Nominal	3,6 kW	4,0 kW	
	Velocidad Nominal	3.600 rpm	3.600 rpm	
	<b>SISTEMA ENCENDIDO</b>			
	Tipo de Bujía	F7TC	F7RTC	
	Distancia Electrodo	0,7 ~ 0,8 mm	0,7 ~ 0,8 mm	
<b>COMBUSTIBLE Y LUBRICACIÓN</b>	Capacidad depósito Combustible	1,23 L	1,23 L	
	Tipo de Combustible	Gasolina 93 Octanos	Gasolina 93 Octanos	
	Capacidad depósito de Aceite	0,55 L	0,55 L	
	Tipo de Aceite de Motor	SAE 15W40	SAE 15W40	
	<b>CORTE</b>	Ancho de corte	53 cm (21")	53 cm (21")
Altura de corte		25-75 mm	25-75 mm	
Ajuste de altura		Ajuste centralizado	Ajuste centralizado	
Posiciones de altura		7	7	
Velocidad de Giro		2.800 rpm	2.800 rpm	
<b>ACCESORIOS</b>	Descarga lateral	Sí	Sí	
	Tapón de mulching	Sí	Sí	
	Descarga trasera	Sí	Sí	
	Bolsa trasera	Sí	Sí	
	Material de la bolsa	Plástico / Tela	Plástico / Tela	
<b>EQUIPO</b>	Capacidad de la bolsa	65 L	65 L	
	Material del chasis	Acero	Acero	
	Sistema de tracción	Empuje Manual	Autopropulsión Trasera	
	Tamaño ruedas delanteras	20 cm (8")	20 cm (8")	
	Tamaño ruedas traseras	25 cm (11")	25 cm (11")	
	Niveles de Ruido	98 dB(A)	98 dB(A)	
Peso neto	43 kg	43 kg		
Dimensiones Embalaje (LxAxH)	90 x 59 x 44 cm	90 x 59 x 44 cm		

**VIELVA Comercial SpA**  
Luis Alberto Cruz 1166,  
Renca, Santiago de Chile.  
**VIELCO.COM**

## PÓLIZA DE GARANTÍA

MODELO  
CORTACESPED XP1900P/XP2100S  
PERIODO DE GARANTIA  
(1) UN AÑO

**POWERPRO®**

TIENDA COMERCIAL

N° BOLETA O FACTURA

CIUDAD FECHA DE COMPRA

N° DE SERIE DEL EQUIPO

**ESTIMADO CLIENTE:** El producto adquirido por usted ha sido sometido a rigurosos procesos de control de calidad antes de su venta al consumidor final. Por lo anterior, POWERPRO garantiza su perfecto funcionamiento y desempeño durante el período de garantía señalado más abajo. En el evento que el producto detallado no funcione o funcione defectuosamente por fallas atribuibles a su fabricación o materiales, usted tendrá derecho a usar esta garantía en los términos que a continuación se indican.

**EN QUÉ CONSISTE LA GARANTÍA:** En la eventualidad que su equipo experimente una falla atribuible a defectos de fabricación, usted podrá hacer uso de la garantía, siendo su equipo revisado y reparado gratuitamente, incluyendo mano de obra y repuestos, por POWERPRO a través de su red de servicios técnicos autorizados a lo largo del país. La garantía podrá hacerse efectiva las veces que sea necesario cada vez que se presenten defectos atribuibles a la fabricación del equipo, dentro de su período de validez. La garantía sólo es válida en Chile. POWERPRO podrá determinar a su discreción si efectúa la revisión y/o reparación directamente o a través de sus servicios autorizados.

**CÓMO SE HACE EFECTIVA LA GARANTÍA:** Para hacer efectiva la garantía, usted debe acudir con su producto a cualquiera de los servicios técnicos autorizados que se encuentren vigentes en el momento de hacer uso de esta garantía, debiendo presentar la póliza original con los datos de la compra. Es necesario presentar, además de la póliza, el original de la boleta o la factura, en que se pueda verificar la fecha de la compra y modelo correspondiente al equipo adquirido.

**PERÍODO DE VIGENCIA DE GARANTÍA:** UN AÑO.

**EXCLUSIONES DE LA GARANTÍA:** La garantía perderá toda validez en las siguientes situaciones: **1.** Enmiendas en la póliza de garantía, boleta o factura; ausencia o no presentación de alguno de estos documentos originales. **2.** Mal uso del equipo, intervención en él o modificación por parte de terceros. Ausencia, rotura o violación de sellos de garantía, cuando estos existen en los productos por disposición de POWERPRO. **3.** Uso indebido del producto o uso con químicos distintos a los indicados en el manual de uso. **4.** Daño causado por golpe de bodegaje, transporte incorrecto o trato indebido. **5.** Daños causados por terremoto, inundación, incendio, relámpago, anegaciones, ambientes de excesivo polvo, humedad o por voltaje excesivo proveniente de la fuente de alimentación eléctrica. **6.** Daño causado por cualquier elemento extraño en el interior del producto. **7.** Cuando el producto no sea utilizado o cuidado en conformidad a las indicaciones del manual de uso. **8.** El reemplazo de elementos de desgaste ocasionado por el uso habitual del equipo no está cubierto por la garantía: filtros, bujía, embrague, accesorios de corte, boquillas, inyectores. **9.** El daño ocasionado por el no mantenimiento adecuado del equipo, revisiones periódicas a elementos que sufren desgaste por su uso habitual. **10.** Utilización del producto para fines comerciales, inclusive su arriendo o alquiler. **11.** Las mantenencias en ningún caso están cubiertas por garantía, siendo de exclusiva responsabilidad del propietario.

**RECOMENDACIONES AL CLIENTE:** **1.** Antes de conectar y usar el equipo, lea cuidadosamente el manual de uso. **2.** Utilice sólo accesorios recomendados por la fábrica. **3.** Cuando el equipo sea utilizado en condiciones más severas, debe acortar los intervalos de revisión y mantenimiento.