



NOTA: Las imágenes e ilustraciones contenidas en este manual, fueron elaborados con fines ilustrativos, no constituyendo necesariamente una representación exacta de la realidad.  
103011277 G030D Generador Diesel . 103011278 G065DE Generador Diesel  
103011279 G080DE3 Generador Diesel . © Abril 2021, Versión 4 (10)



SERVICIO DE ASISTENCIA TECNICA EN TODO CHILE  
Casa Matriz VIELVA COMERCIAL SpA: Luis Alberto Cruz 1166, Renca, Stgo. de Chile Tel. +56 22389 0000  
Para mayor información, visita nuestra página web: VIELCO.COM



LEA CUIDADOSAMENTE ESTE MANUAL ANTES DE OPERAR EL EQUIPO

INSTRUCCIONES ORIGINALES  
**GENERADORES  
DIESEL ABIERTOS**  
GO30D . GO65DE . GO80DE3

---

## INFORMACIÓN DE SEGURIDAD

### GRACIAS POR ELEGIR UN GENERADOR KOLVOK

Este manual contiene información para el funcionamiento de su equipo. Por favor lea y entienda completamente antes de usar por primera vez. Usar el generador de manera correcta y segura es la mejor forma de obtener el mejor rendimiento de este producto y sin peligro de lesiones o accidentes.

Toda la información en esta publicación está basada en la última información disponible a la fecha de impresión. El contenido de este manual podría ser diferente a su producto debido al constante desarrollo en nuestros equipos.

Nuestra compañía se reserva el derecho de hacer modificaciones sin previo aviso y sin incurrir en obligación alguna. Ninguna parte de este manual puede ser reproducida sin autorización escrita.

Este manual debe considerarse como parte del generador y debe acompañarse en caso de reventa.

Su seguridad y la de otros son muy importantes. Hemos incluido mensajes de seguridad en este manual y en el generador mismo. Lea estos mensajes cuidadosamente.

Un mensaje de seguridad le advierte de posibles peligros que podrían dañarle a usted o a terceros. Cada mensaje de seguridad va acompañado de un símbolo y una de las tres palabras: PELIGRO, ADVERTENCIA, PRECAUCIÓN o AVISO con el siguiente significado:



**PELIGRO:** Usted puede resultar seriamente herido incluso de muerte si no respeta estas indicaciones.



**ADVERTENCIA:** Usted puede resultar seriamente herido si no respeta estas indicaciones.



**PRECAUCIÓN:** Usted puede resultar herido o causar daños al equipo en caso de no respetar estas instrucciones.



**AVISO:** Su generador u otros objetos pueden dañarse si no respeta estas instrucciones.

---

## AVISOS DE SEGURIDAD

### 1. EVITE INCENDIOS

Nunca llene el tanque de combustible mientras el motor está en funcionamiento.

Limpie el combustible derramado con un trapo. Mantenga los productos inflamables o explosivos lejos del generador.

- Para evitar incendios y disponer de la ventilación adecuada, mantenga el generador al menos a un metro de edificios u otros equipos mientras está en funcionamiento.
- Utilícelo a nivel del piso.
- No lo ponga en lugares cerrados si su temperatura ambiente excede los 40°C y si no se ha conectado la salida de gases de escape al exterior.

### 2. EVITE LA INHALACIÓN DE GASES DE ESCAPE

Los gases de escape contienen monóxido de carbono venenoso, que es dañino para la salud.



ADVERTENCIA: Nunca utilice el generador en lugares cerrados con poca ventilación. Si es necesario utilizarlo en un lugar cerrado, asegúrese de tener la ventilación adecuada.

---

### 3. PARA NO SUFRIR QUEMADURAS



ADVERTENCIA: El silenciador y el motor alcanzan altas temperaturas cuando el generador se pone en funcionamiento y las mantienen durante un tiempo después de apagarlo. Evite tocarlos para no sufrir quemaduras.

---

### 4. EVITE DESCARGAS ELÉCTRICAS Y CORTOCIRCUITOS



ADVERTENCIA: Para evitar descargas eléctricas y cortocircuitos no toque el generador con las manos húmedas. Por no ser a prueba de agua, el generador no debe exponerse a la lluvia, la nieve o al salpicado con agua. El uso del generador en lugares húmedos puede provocar descargas eléctricas o cortocircuitos durante el uso.

---

- El generador debe estar conectado a tierra para evitar que los equipos eléctricos alimentados y en malas condiciones de aislamiento provoquen descargas eléctricas. Conecte el terminal de tierra del generador con otra fuente de tierra externa utilizando un cable grueso.
- No conecte herramientas u otros artefactos al generador antes de ponerlo en funcionamiento, ya que podría causar movimientos repentinos o accidentes. Asegúrese de desconectar cualquier aparato del generador antes de ponerlo en funcionamiento.



PRECAUCIÓN: ■ La mayoría de los motores eléctricos requieren más voltaje que el normal para arrancar. ■ No exceda el límite de corriente especificado en los enchufes. ■ No conecte el generador a la red eléctrica normal de su comercio o vivienda, ya que podría dañarlo o causarle problemas a otros artefactos eléctricos de la casa (De ser necesario, utilice tableros de transferencia).

---

### 5. CUANDO RECARGUE LA BATERÍA



ADVERTENCIA: ■ El electrolito de la batería contiene ácido sulfúrico. Protéjase los ojos, la piel y la ropa. En caso de tocarlo, enjuáguese con abundante agua y acuda al médico inmediatamente. ■ La batería genera hidrógeno, que puede ser altamente inflamable. ■ No fume ni permita que haya fuentes de fuego o chispas cerca de la batería, especialmente durante el llenado. Realice la carga en un lugar bien ventilado.

---

---

## INDICE DE CONTENIDOS

03	INFORMACIÓN DE SEGURIDAD	18	6. CARGA
04	AVISOS DE SEGURIDAD	18	6.1 Aplicación de Corriente Alterna (AC)
07	INDICE DE CONTENIDOS	18	6.2 Aplicación de Corriente Continua (DC)
08	1. ESPECIFICACIONES TÉCNICAS	19	6.3 Aparatos Eléctricos
09	2. CONFIGURACIÓN	20	7. PARADA
09	2.1 Partes y Componentes	21	8. REVISIÓN Y MANTENIMIENTO
09	2.2 Descripción del Panel de Control	21	8.1 Cambio de Aceite
10	3. ANTES DEL ARRANQUE	21	8.2 Limpie el Filtro de Aceite
10	3.1 Selección y Manejo del Combustible	22	8.3 Cambio del Filtro de Aire
10	3.2 Control y Carga de Aceite	22	8.4 Limpie y Cambie el Filtro de Combustible
11	3.3 Mantenimiento del Filtro de Aire	22	8.5 Apriete de Pernos de Culata
12	3.4 Revisión del Generador	23	8.6 Revise el Inyector y la Bomba Inyectora de Combustible
12	3.5 Período de Rodaje	23	8.7 Revisión y Rellenado del Electrolito y Carga de la Batería
13	4. PUESTA EN MARCHA	23	8.8 Revisión de Escobillas de Carbón y los Anillos Colectores
13	4.1 Arranque Manual	24	8.9. Tabla de Mantenimiento
16	4.2 Arranque Eléctrico	25	9. ALMACENAMIENTO
17	5. OPERACIÓN	26	10. SOLUCIONADOR DE PROBLEMAS
17	5.1 Operación del Generador	27	11. DIAGRAMA ELÉCTRICO
17	5.2 Chequeos Durante el Funcionamiento	27	11.1 MODELO GO30D
		28	11.2 MODELO GO65DE
		29	11.3 MODELO GO80DE3
		30	12. INSTRUCCIONES MONTAJE DE BATERÍA
		31	PÓLIZA DE GARANTÍA

## 1. ESPECIFICACIONES TÉCNICAS

ITEM	G030D	G065DE	G080DE3	
UNIDAD MOTRIZ	Modelo Motor Diesel	KD178F	KD192FE	
	Tipo Motor Diesel	Refrig. por Aire, 4 Tiempos, OHV, Monocilíndrico		
	Diámetro x Carrera	78x62	92x75	
	Relación de Compresión	20	19,5	
	Cilindrada (cc)	296	499	
	Velocidad de Giro	3.000		
	Sistema de Partida	Manual	Eléctrico	
	Capacidad de Aceite (L)	1,1	1,65	
UNIDAD GENERADORA	Capacidad de Combustible (L)	12,5		
	Consumo de Combustible (g/kwh)	275		
	Frecuencia Nominal (Hz)	50		
	Voltaje Nominal (V)	230		230/400
	Potencia Nominal Salida (kW)	2,8	6,0	6,0
	Potencia Máxima Salida (kW)	3,0	6,5	6,5
	Potencia Nominal Salida (kVA)	2,8	6,0	7,5
	Potencia Máxima Salida (kVA)	3,0	6,5	8,1
EQUIPO	Corriente Nominal (A)	12,1	26,0	10,8
	Longitud (mm)	700	755	
	Ancho (mm)	505	525	
EQUIPO	Altura (mm)	590		
	Fase	Monofásico		Trifásico
ACCESORIOS	Peso Neto (kg)	70	125	
	Indicador de Combustible	0	0	0
	Multímetro (V/Hz/h)	0	0	0
	Regulador Voltaje Automático (AVR)	0	0	0
	Sistema de Alerta de Aceite	0	0	0
	Interruptor General AC	0	0	0

## 2. CONFIGURACIÓN

### 2.1 PARTES Y COMPONENTES

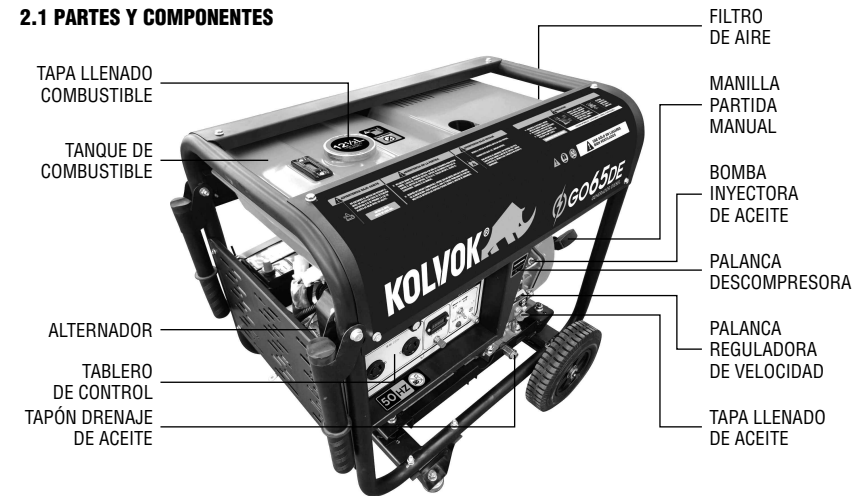

### 2.2 DESCRIPCIÓN DEL PANEL DE CONTROL

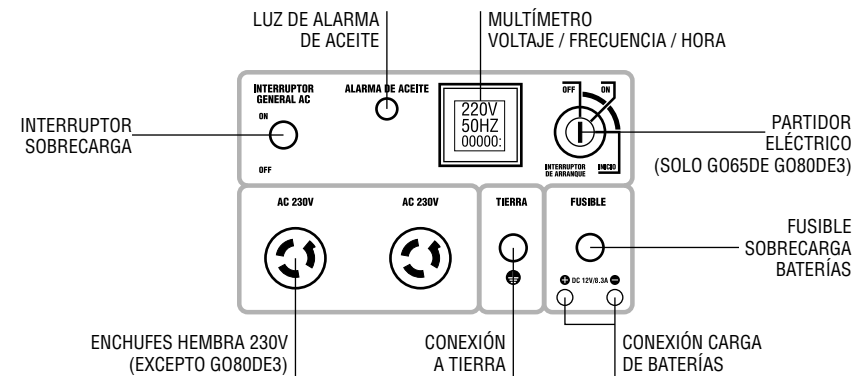

### 2.2.1 PANEL G030D

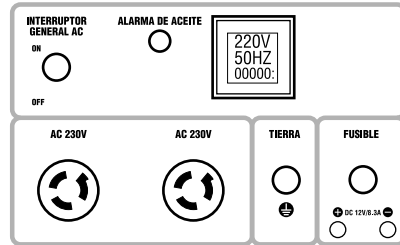

### 2.2.2 PANEL G065DE

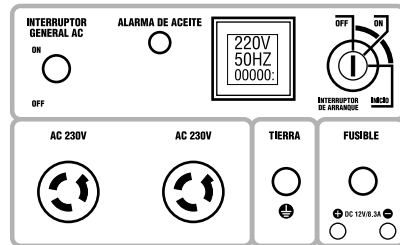

### 2.2.3 PANEL G080DE3

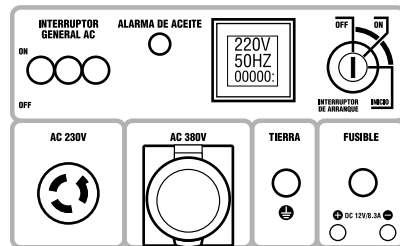

## 3. ANTES DEL ARRANQUE

### 3.1 SELECCIÓN Y MANEJO DEL COMBUSTIBLE

- **SELECCIÓN:** Utilice solamente combustible diesel liviano, más adecuado para el motor.
- **MANTENGA EL COMBUSTIBLE LIMPIO:** Cuando cargue con bidones de combustible asegúrese de que no contengan polvo o agua, ya que podrían causar serios problemas a la bomba inyectora de combustible y al inyector.
- **NO CARGUE MÁS COMBUSTIBLE QUE EL NECESARIO:** Poner más combustible que el necesario puede ser peligroso. No exceda la marca roja que está dentro del filtro de combustible.

**ADVERTENCIA:** ■ Cargue combustible en un lugar bien ventilado y con el motor detenido. ■ No fume ni permita que haya fuentes de fuego o chispas donde carga o almacena combustible. ■ No exceda la capacidad del tanque. Verifique que la tapa del tanque esté ajustada al terminar la carga. ■ Intente no derramar combustible. Si lo hace, asegúrese de limpiar los restos antes de poner en marcha el motor.

### 3.2 CONTROL Y CARGA DE ACEITE

**ADVERTENCIA:** ■ No olvide chequear el nivel de aceite antes de poner en marcha el motor. Para esto, ubique el generador sobre una superficie nivelada. Cargue aceite si es necesario. ■ El motor puede dañarse si se utiliza con poco aceite. También es peligroso el exceso de aceite porque su combustión puede provocar el aumento repentino de la velocidad del motor.



**PRECAUCIÓN:** Los generadores están equipados con un sensor de aceite que detendrá el motor automáticamente cuando el nivel de aceite no alcance la marca más baja. Esto evita, entre otras cosas, el bloqueo de rodamientos.

- **SELECCIONE EL ACEITE MÁS ADECUADO:** Es muy importante elegir el aceite más apropiado para mantener el rendimiento y la vida útil del generador. Si el aceite es de mala calidad o no se cambia periódicamente, se incrementará significativamente el riesgo de que se dañe el pistón, se agarren los aros de pistón y se desgaste más rápidamente el revestimiento del cilindro, al igual que los rodamientos u otros componentes móviles. En consecuencia, se acortará la vida útil del generador. **ACEITE RECOMENDADO 10W30 ó 15W40 CC/CD** clasificación API. Elija la viscosidad apropiada de acuerdo con la temperatura local.

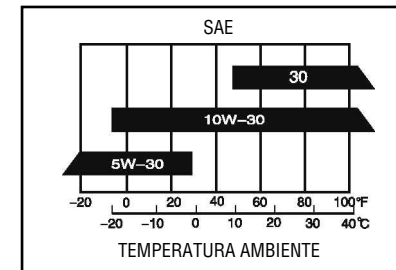

### 3.3 MANTENIMIENTO DEL FILTRO DE AIRE

A. Desenrosque la mariposa, saque la tapa del filtro y retírelo.



**PRECAUCIÓN:** • No lave el elemento filtrante con detergente. ■ Reemplácelo cuando la potencia disminuya o los gases de escape tengan un color raro. ■ No opere el generador sin el elemento filtrante, porque podría desgastar el motor prematuramente.

B. Ubique nuevamente la tapa del filtro de aire y enrosque la mariposa.

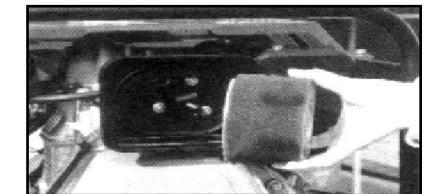

### 3.4 REVISIÓN DEL GENERADOR

A. Apague la llave termomagnética (OFF / APAGADO) y los equipos conectados.

**!** ADVERTENCIA: ■ Verifique que la llave termomagnética esté apagada (OFF / APAGADO) antes de comenzar. ■ El generador debe estar conectado a tierra para evitar descargas eléctricas al operador.

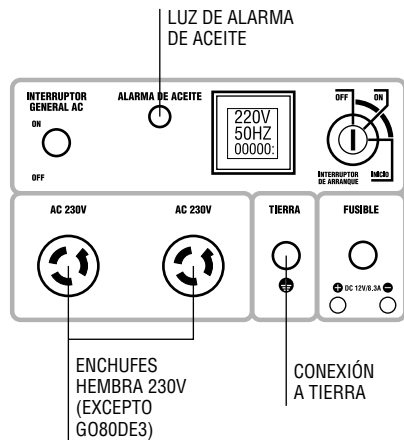

**PRECAUCIÓN:** ■ El switch debe estar siempre en la posición ON (Encendido) durante la operación. ■ Antes de poner en marcha el motor, verifique que los interruptores de los artefactos conectados (de iluminación, motores, etc) estén en la posición OFF (APAGADO). Si no es así, la carga repentina del motor al arrancar puede generar serios inconvenientes.

### 3.5 PERÍODO DE RODAJE

Las primeras 20 horas de uso constituyen el período de rodaje del motor. Siga las instrucciones detalladas a continuación:

- Deje calentar el motor durante 5 minutos después del arranque. (Opere el motor a baja velocidad y sin carga hasta que se caliente.)
- Evite cargar el motor excesivamente durante el período de ablande. (recomendamos utilizarlo a 3000 rpm con 50% de carga.)
- Después de 20 horas de funcionamiento, cambie el aceite con el motor caliente. El aceite usado debe ser eliminado por completo.

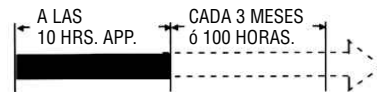

## 4. PUESTA EN MARCHA



**ADVERTENCIA:** • No enchufe herramientas u otros artefactos eléctricos al generador antes de ponerlo en marcha.

### 4.1 ARRANQUE MANUAL

Arranque el motor de acuerdo con el siguiente procedimiento:

A. Abra la llave de paso de combustible.

LLAVE DE PASO COMBUSTIBLE ABIERTA

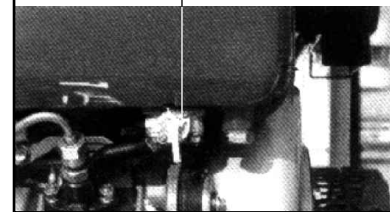

B. Ponga la palanca de velocidad del motor en la posición RUN (FUNCIONAR).

PALANCA DE VELOCIDAD DEL MOTOR

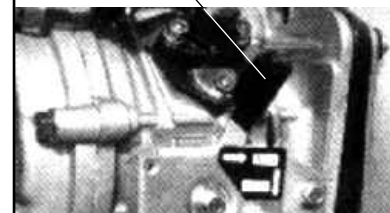

C. ARRANQUE: ■ Tire de la manija de arranque hasta que oponga resistencia, luego vuélvalo a su posición inicial. ■ Presione la palanca del descompresor. Volverá automáticamente a su posición cuando arranque el motor. ■ Tire de la manija de arranque con fuerza y con ambas manos.

PALANCA DE VELOCIDAD DEL MOTOR

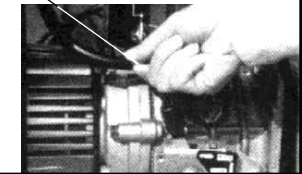

**PRECAUCIÓN:** ■ No permita que la empuñadura se vaya de golpe contra el motor luego del arranque. Vuélvala a su posición suavemente para no dañar el conjunto de arranque. ■ Si es difícil poner en marcha el motor en condiciones climáticas frías, saque el tapón de la tapa del cilindro y agregue 2cc de aceite.



**PRECAUCIÓN:** ■ Mantenga siempre bien ajustado el tapón de la tapa del cilindro excepto cuando esté cargando aceite para que no entre agua o suciedad al motor. De lo contrario sus componentes internos se desgastarán prematuramente u otros problemas más serios podrían ocurrir.

TAPÓN DE CILINDRO



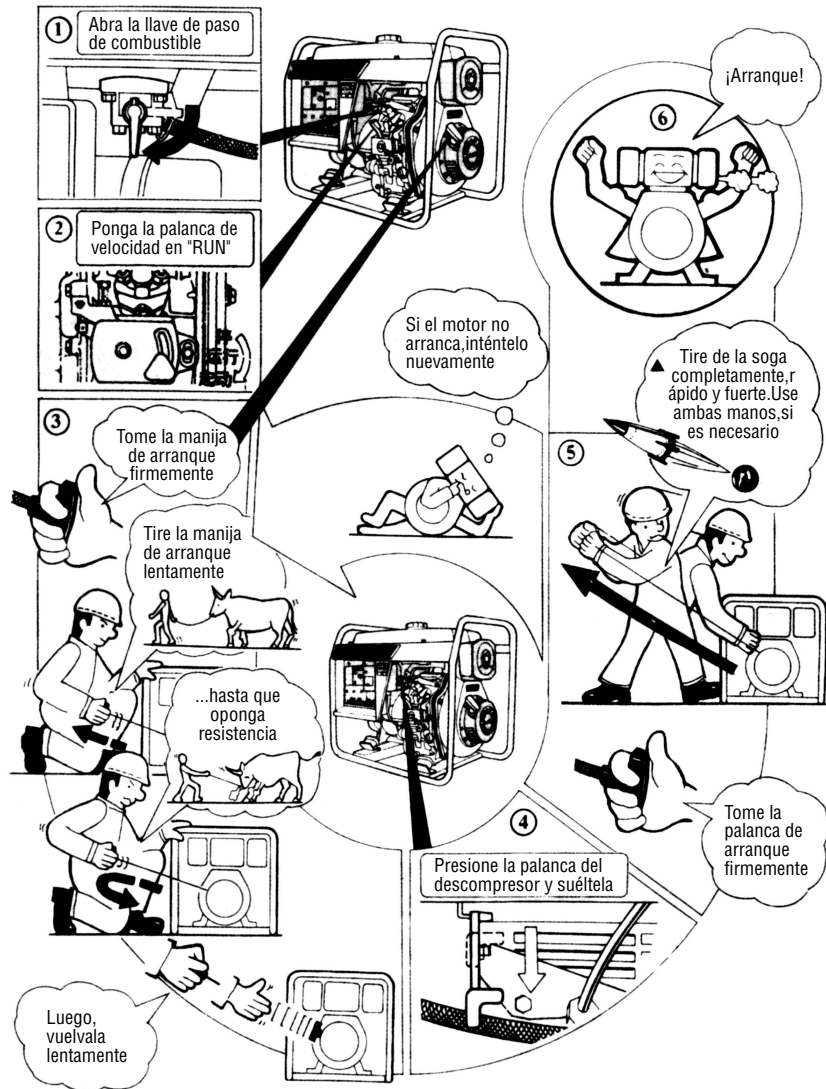

**1** Abra la llave de paso de combustible

**2** Ponga la palanca de velocidad en "RUN"

Si el motor no arranca, inténtelo nuevamente

**3** Tome la manija de arranque firmemente

Tire la manija de arranque lentamente

...hasta que oponga resistencia

**4** Presione la palanca del descompresor y suéltela

Tome la palanca de arranque firmemente

**5** Tire de la soga completamente, rápido y fuerte. Use ambas manos, si es necesario

**6** ¡Arranque!

Luego, vuelvala lentamente

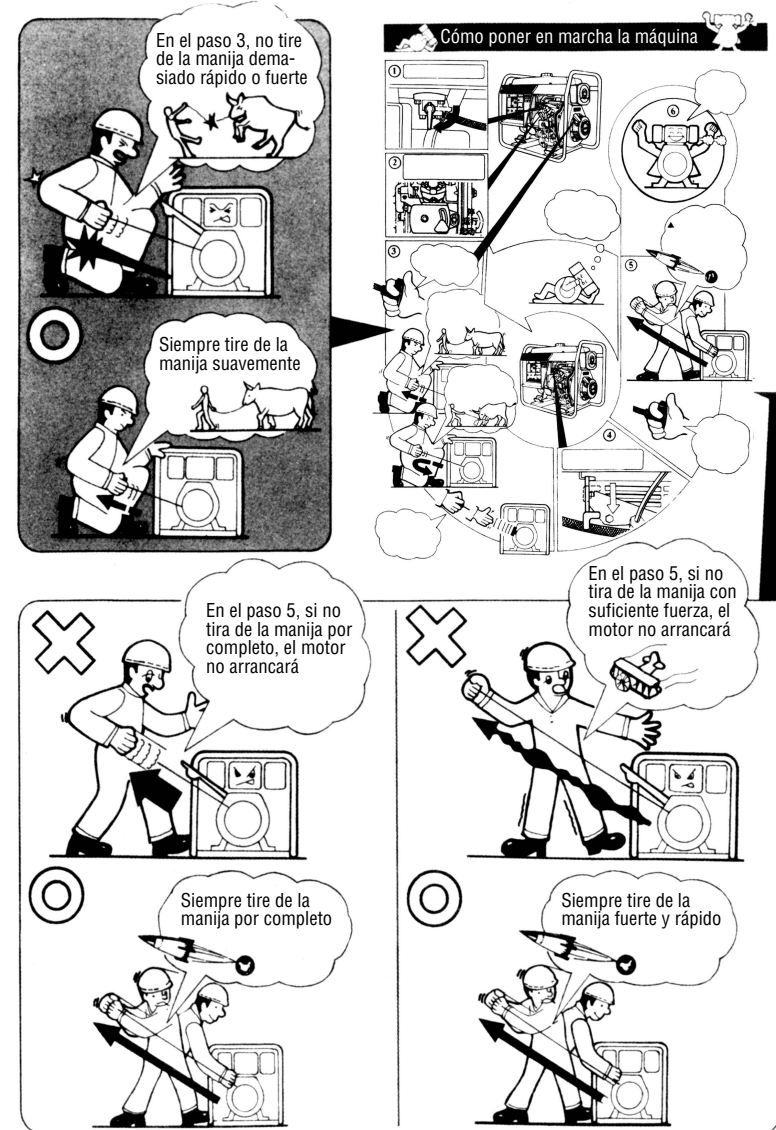

**Cómo poner en marcha la máquina**

En el paso 3, no tire de la manija demasiado rápido o fuerte

Siempre tire de la manija suavemente

En el paso 5, si no tira de la manija por completo, el motor no arrancará

Siempre tire de la manija por completo

En el paso 5, si no tira de la manija con suficiente fuerza, el motor no arrancará

Siempre tire de la manija fuerte y rápido



#### 4.2 ARRANQUE ELÉCTRICO

- ARRANQUE (los pasos previos son los mismos tanto para el arranque eléctrico como para el arranque manual)
  - Abra la llave de paso de combustible.
  - Ponga la palanca de velocidad en la posición RUN (FUNCIONAR).



- Gire la llave de arranque en el sentido de las agujas del reloj a la posición START (ARRANQUE). Saque la mano de la llave apenas arranque el motor. Si el motor no arranca después de 5 segundos, espere 15 segundos antes de intentar nuevamente.

LLAVE DE ARRANQUE DEL MOTOR (SOLO G065DE G080DE3)

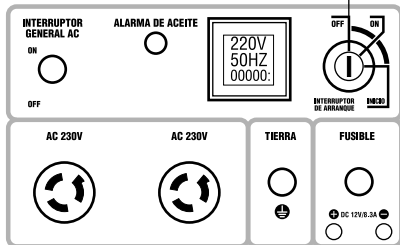

**PRECAUCION:** ■ El uso prolongado del motor de arranque desgastará la potencia de la batería. Incluso puede llegar a quemar el motor. ■ Siempre deje la llave de arranque en la posición ON (ENCENDIDO) mientras el motor está en funcionamiento.

#### 2. BATERÍA

- Chequee el nivel del electrolito de la batería mensualmente. Vuelva a llenar con agua destilada hasta la marca superior si la cantidad no alcanza la marca inferior.

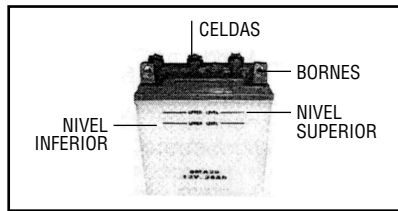

**PRECAUCION:** ■ Si el nivel del electrolito es demasiado bajo, el motor no arrancará por falta de potencia. Por otra parte, si el nivel es demasiado alto, el fluido desgastará las partes adyacentes. Mantenga el nivel del electrolito entre la marca superior y la inferior.

## 5. OPERACIÓN

### 5.1 OPERACIÓN DEL GENERADOR

- Para un óptimo desempeño del equipo, hágalo funcionar durante tres minutos, antes de someterlo a carga de trabajo. Verifique que no provoque ruidos extraños al normal funcionamiento.
- En el generador con sensor de aceite verifique que la lámpara de la alarma no esté encendida.

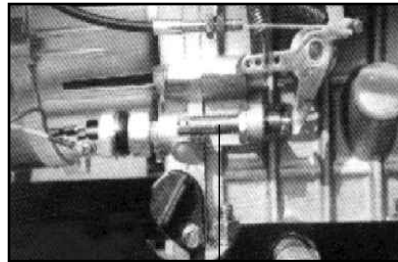

TORNILLO LIMITADOR DE VELOCIDAD (Limitador, inyector de combustible)



**PRECAUCION:** ■ En el generador con sensor de aceite, la lámpara se activará por baja presión o por falta de aceite, e inmediatamente el motor se detendrá, al igual que si lo vuelva a poner en marcha sin cargar aceite. Chequee la cantidad de aceite y cargue. ■ No afloje ni ajuste la tuerca de velocidad del motor ni de regulación de inyección de combustible, ya que afectará el rendimiento.

### 5.2 CHEQUEOS DURANTE EL FUNCIONAMIENTO

- Si oye ruidos raros o percibe vibración, si el motor falla o los gases de escape son de color negro o demasiado claros, detenga el motor e intente identificar la causa de la falla, o bien contacte a su revendedor zonal o a un centro de servicios autorizado.



**PRECAUCION:** ■ Evite tocar el silenciador si el motor estuvo en funcionamiento para evitar quemarse. ■ No cargue combustible mientras el motor está en funcionamiento.

## 6. CARGA



**PRECAUCION:** ■ No ponga en funcionamiento dos o más máquinas eléctricas simultáneamente. Hágalo de a una por vez. ■ No utilice reflectores junto con otras máquinas eléctricas.

### 6.1 APLICACIÓN DE CORRIENTE ALTERNA (AC)

1. Asegúrese de operar el generador a la velocidad promedio. De lo contrario, el AVR (Regulador Automático de Voltaje) producirá una excitación forzada. Si lo hace funcionar durante mucho tiempo bajo esas condiciones, el AVR se quemará.
2. Después de encender el interruptor de aire, observe el voltímetro en el panel de control. Debe indicar 230V +- 5% (50Hz) en los generadores monofásicos y 400V +- 5% (50Hz) en los generadores trifásicos. Después de verificar estos valores puede llevarse a cabo la carga.
3. Para conectar los equipos al motogenerador, conecte primero los que requieren más carga y después los que requieren menos. De no seguir este orden, el motor del motogenerador perderá régimen o se detendrá repentinamente.  
En este caso, anule la demanda de corriente del motogenerador inmediatamente, apague la llave termomagnética y verifique.

### 4. GENERADORES TRIFÁSICOS:

- Nivele las tres fases durante la operación. Detenga el motor para chequear si la tolerancia ha excedido el 20%. Mantenga la tolerancia entre las fases en menos del 20%.
- La carga para cada fase debe ser menor a la carga promedio así como la corriente debe ser menos que la promedio. El orden de las fases debería ser A, B, C, D (ó U, V, W, N) de izquierda a derecha o en el sentido de las agujas del reloj.
- En el caso de los motores asincrónicos trifásicos, primero arranque los motores que requieren más carga y luego los otros.

**NOTA:** Si la sobrecarga del circuito no permite el correcto funcionamiento del protector de AC, reduzca la carga y espere unos minutos antes de volver a utilizar el generador.

### 6.2 APLICACIÓN DE CORRIENTE CONTINUA (DC)

1. Los terminales de corriente continua son sólo para cargar baterías de 12V.
2. Ubique el interruptor de aire en la posición OFF (APAGADO) mientras esté cargando. En los terminales de salida de 12V, puede conectarse un interruptor de carga para utilizarlo como encendido principal.
3. En las baterías automáticas con conductores, asegúrese de desconectar los conductores negativos mientras cargue.



**PRECAUCION:** ■ Conecte el polo positivo y el negativo de la batería con el positivo y el negativo de los terminales de DC por separado. No los confunda porque podría quemarse la batería o el motogenerador. ■ NO conecte el polo positivo de la batería con su polo negativo, ya que dañará la batería. ■ No conecte el polo positivo de la terminal de DC con su polo negativo porque resultará dañado el motogenerador. ■ Cuando carga una batería de gran capacidad, el flujo de corriente es muy importante, y el fusible para la corriente directa puede quemarse. ■ No utilice el motogenerador si está conectado con la batería. ■ No utilice 12V de DC y AC al mismo tiempo.



**PRECAUCION:** ■ La batería emana gas explosivo. Manténgala lejos de fuentes de fuego o chispas. Para evitar hacer chispas cerca de la batería, conecte siempre los cables de carga a la batería primero y recién después al motogenerador. Desconecte primero los cables del motogenerador. ■ Cargue la batería en lugares bien ventilados. ■ Antes de cargar, saque la tapa de cada celda de la batería. ■ Detenga la carga si la temperatura de los electrolitos excede los 45°C.

### 6.3 APARATOS ELÉCTRICOS

En particular equipos a motor producirán altas corrientes al partir, la tabla de abajo da una referencia para conectar estos aparatos al generador.

TIPO	POTENCIA		APARATO TÍPICO	EJEMPLO		
	Partida	Nominal		Aparato	Partida	Nominal
Dispositivo de calor	x 1	x 1	Ampolleta incandescente	Ampolleta incandescente 100W	100VA (W)	100VA (W)
			Hervidor eléctrico			
			Plancha			
Lámpara fluorescente	x 2	x 1.5	Lámpara fluorescente 40W	Lámpara fluorescente 40W	80VA (W)	60VA (W)
Dispositivo con motor	x 3-5	x 2	Refrigerador	Refrigerador 150W	450-750VA (W)	300VA (W)
			Ventilador			

## 7. PARADA

1. Desconecte la carga del generador.
  2. Apague el interruptor de aire.
  3. Ubique la palanca de velocidad en la posición RUN (FUNCIONAR) y haga funcionar el motogenerador sin carga durante 3 minutos aprox. No detenga el motor abruptamente para no aumentar la temperatura repentinamente, ya que el inyector se bloqueará y se dañará el motogenerador.
- Presione la palanca de STOP (DETENCIÓN).
  - En el motogenerador de arranque eléctrico, gire la llave a la posición OFF (APAGADO).
  - Gire la llave de paso de combustible a la posición CLOSED (CERRADO).
  - Tire de la manija de arranque manual hasta que oponga resistencia (en esta posición, tanto la válvula de entrada como la de salida están cerradas) y déjelo en esa posición. Esto evita que el motor se oxide.

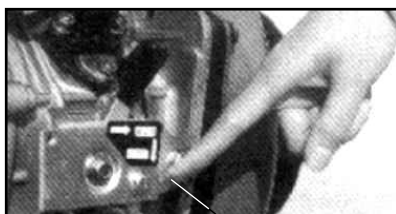

PLANCA DE VELOCIDAD EN STOP (DETENCIÓN)



**ADVERTENCIA:** ■ Si el motor sigue funcionando una vez que la palanca de velocidad está en la posición STOP, gire la llave de paso de combustible a la posición CLOSED (CERRADO) o afloje la tuerca de la manguera de combustible de alta presión que está del lado de la bomba para detener el motor. ■ No detenga el motor con el descompresor. ■ No detenga el generador con carga. Párelo una vez que haya desconectado la carga.

## 8. REVISIÓN Y MANTENIMIENTO

Las revisiones periódicas y mantenimiento son muy importantes para mantener el motor en buenas condiciones y prolongar su vida útil. El siguiente cuadro indica qué y con qué frecuencia deben realizarse.



**ADVERTENCIA:** ■ Detenga el motor antes de realizar cualquier chequeo. Si el motor debe mantenerse encendido, verifique que el lugar está bien ventilado. Los gases de escape contienen monóxido de carbono venenoso. ■ Después utilizarlo, limpie el motogenerador inmediatamente con un trapo para evitar el desgaste y sacar los restos.

**KOLVOK®** 

### 8.1 CAMBIO DE ACEITE

- Saque la tapa del filtro de aceite. Saque el tapón de drenaje y tire el aceite viejo mientras el motor está caliente. El tapón está ubicado en la parte inferior del block del cilindro. Ajuste nuevamente el tapón de drenaje y cargue con aceite recomendado.

FILTRO DE ACEITE | TAPÓN DE LLENADO DE ACEITE

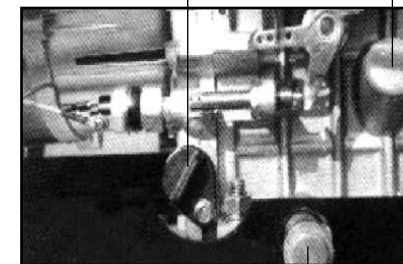

PERNO DE DRENAJE

### 8.2 LIMPIE EL FILTRO DE ACEITE

- Se recomienda limpiar durante cada cambio de aceite.

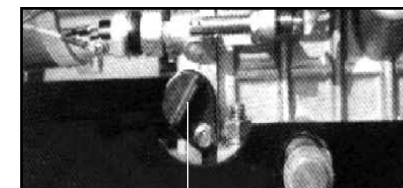

FILTRO DE ACEITE

### 8.3 CAMBIO DEL FILTRO DE AIRE

- No lave el elemento filtrante con detergente.
- Plazo de reemplazo: cada 6 meses o 500 horas.

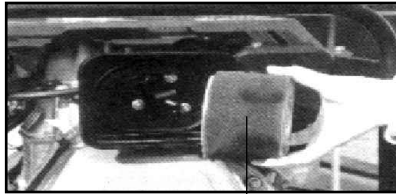

ELEMENTO FILTRO



**PRECAUCION:** Nunca utilice el motor sin el elemento filtrante o con un filtro dañado.

### 8.4 LIMPIE Y CAMBIE EL FILTRO DE COMBUSTIBLE

El filtro de combustible también debe limpiarse regularmente para asegurar el rendimiento máximo del motor.

Plazo de limpieza: Cada 6 meses o 500hrs.  
Plazo de reemplazo: Cada año o 1.000hrs.

1. Drene el combustible del tanque.

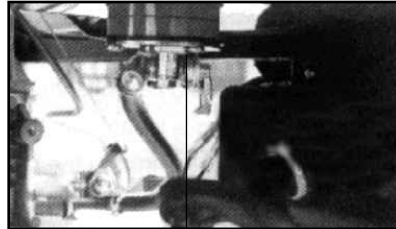

AFLOJE LOS TRES TORNILLOS Y SAQUE EL FILTRO DE COMBUSTIBLE

2. Desenrosque el tornillo de la llave de paso de combustible y saque el filtro tirando hacia afuera.

TANQUE COMBUSTIBLE | TAPÓN DE DRENAJE

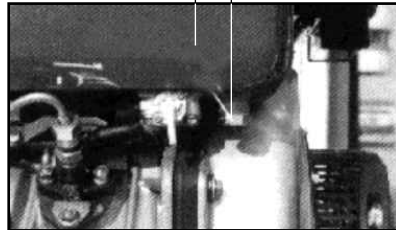

3. Lave el filtro completamente con combustible diesel. Afloje la tuerca de ajuste, la cubierta inferior y los discos para limpiar los depósitos de carbón.

### 8.5 APRIETE DE PERNOS DE CULATA

Para ajustar los pernos de culata es necesaria una herramienta especial. No intente hacerlo usted mismo. Contáctese con su distribuidor autorizado.

### 8.6 REVISE EL INYECTOR Y LA BOMBA INYECTORA DE COMBUSTIBLE

1. Ajuste la abertura de las válvulas de entrada y salida.
2. Esmerile las válvulas de entrada y salida.
3. Reemplace el aro de pistón.

Para realizar todas estas operaciones son necesarias herramientas especiales y mucha habilidad. Contáctese con su distribuidor autorizado.



**ADVERTENCIA:** No realice el control del inyector cerca de una fuente de fuego. La pulverización de combustible puede encenderlo. No exponga la piel a la pulverización de combustible, ya que puede penetrarla y provocar daños al cuerpo. Siempre mantenga su cuerpo lejos del inyector.

### 8.7 REVISIÓN Y RELLENADO DEL ELECTROLITO Y CARGA DE LA BATERÍA

El generador diesel utiliza baterías de 12V. El electrolito de la batería se deteriora después de cargarla y descargarla continuamente.

Antes de poner en marcha el generador, verifique que la batería no esté dañada y chequee el nivel del electrolito. Llene con agua destilada hasta la marca superior si es necesario. Si la batería está dañada, cámbiela.

Revise el nivel de electrolito de la batería mensualmente.

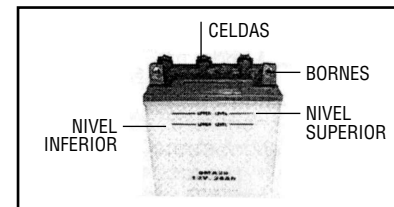

# KOLVOK®



**ADVERTENCIA:** ■ El electrolito de la batería contiene ácido sulfúrico. Protéjase los ojos, la piel y la ropa. En caso de tocarlo, moje con abundante agua y acuda al médico inmediatamente. ■ La batería emana hidrógeno, que puede ser altamente inflamable. No fume ni encienda fuentes de fuego o chispas cerca de ella, especialmente durante la carga.

### 8.8 REVISIÓN DE ESCOBILLAS DE CARBÓN Y LOS ANILLOS COLECTORES

Chequee las escobillas de carbón y los anillos colectores frecuentemente. Reajuste si hay chispas. (Solo en servicio técnico autorizado).

### 8.9. TABLA DE MANTENIMIENTO

ITEM	PERÍODO REGULAR				
	Cada Uso	Primer mes ó 20h	Cada 3 meses ó 100h	Cada 6 meses ó 500h	Cada 1 año ó 1.000h
1. Chequear y Reabastecer Combustible	o				
2. Limpiar Tanque de Combustible (Drenar Combustible del Estanque)	Cada Mes				
3. Verificar Pérdida de Combustible	o				
4. Chequear y Apretar Pernos y Tuercas	o			o (1)	
5. Cambiar Aceite de Motor	1er Cambio: A las 10 primeras horas.				
	2do Cambio: A las 20 horas siguientes.				
	Próximos Cambios: cada 40 horas.				
6. Filtro de Aceite				Cambiar	
7. Filtro de Aire				Cambiar	
8. Limpiar o Cambiar Filtro de Combustible				Limpiar	Cambiar
9. Revisar Inyector de Combustible				x	
10. Revisar Bomba de Inyección				x	
11. Revisar Línea de Combustible	o			x (2)	
12. Ajustar Apertura de Válvulas de Admisión/Escape		1 vez x		x	
13. Asentar Válvulas de Admisión/Escape					x
14. Cambiar Anillos de Pistón					x
15. Revisar Eléctrolito Acumulador Batería	Cada Mes				

(x) Se Necesitan Herramientas y Capacitación Técnica Especializada.

(1) Apretar Pernos de Culata

(2) Reemplazar si es Necesario

### 9. ALMACENAMIENTO

Si almacena el generador por períodos de tiempo largos, realice las siguientes preparaciones.

- A. Opere el motor durante 3 minutos aproximadamente y después deténgalo.
- B. Drene el aceite usado mientras el motor está todavía caliente y llene con aceite fresco.

TAPÓN DE LLENADO DE ACEITE

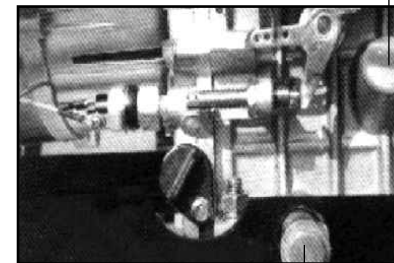

PERNO DE DRENAJE

- C. Saque el tapón de la tapa del cilindro y agregue 2cc de aceite, luego ubique el tapón en su lugar.
- D. ARRANQUE MANUAL: Empuje la palanca del descompresor hacia abajo (Posición No-compresión) y sosténgala mientras tira del arrancador retráctil de 2 a 3 veces (No ponga en marcha el motor).  
ARRANQUE ELÉCTRICO: Gire el motor de 2 a 3 segundos con la palanca del descompresor en la posición No compresión y luego ubique la llave de encendido en la posición START (ARRANQUE) (No ponga en marcha el motor).
- E. Ubique la palanca del descompresor hacia arriba y tire de la manija de arranque lentamente. Deténgase cuando oponga resistencia (en esta posición, tanto la válvula de entrada como la de salida están cerradas para evitar que el motor se oxide).
- F. Limpie los restos de aceite o la suciedad que haya en el motor y almacene en un lugar seco.

## 10. SOLUCIONADOR DE PROBLEMAS

### 10.1 EL MOTOR NO ARRANACA

PROBLEMA	SOLUCIÓN
No hay suficiente combustible.	Cargue combustible en el estanque.
La llave de paso del combustible no esta en la posición de arranque.	Cambie la posición de la llave de paso de combustible hacia abajo.
La palanca de velocidad no está en la posición "START".	Cambie la posición de la palanca de velocidad hacia la posición "START".
Nivel de aceite insuficiente.	Cargue aceite en el estanque asegurándose de rellenar hasta la marca superior de la varilla.
La velocidad y fuerza aplicada para rranicar no es la suficiente.	Vuelva a la sección de indicaciones para el arranque manual. Si continua teniendo problemas contáctese con el distribuidor.
La batería no tiene carga.	Cargue la batería o reemplácela por una nueva.
La bomba inyectora combustible o el inyector no entregan la cantidad necesaria de combustible.	Diríjase a un servicio Técnico Autorizado.
Inyector sucio.	Diríjase a un servicio Técnico Autorizado.

### 10.2 EL GENERADOR NO ENTREGA CORRIENTE

PROBLEMA	SOLUCIÓN
El switch no esta en la posición "ON".	Levante el Switch a la posición "ON".
Los contactos del enchufe no están funcionando.	Asegurese de insertarlos y girarlos levemente a la derecha.
La velocidad del equipo no es la adecuada.	La regulación de velocidad debe ser realizada por un Servicio Técnico Autorizado.
El AVR está dañado	Debe reemplazarse en un Servicio Técnico Autorizado.
Los carbones están desgastados.	Debe reemplazarse en un Servicio Técnico Autorizado.

## 11. DIAGRAMA ELÉCTRICO

### 11.1 MODELO G030D

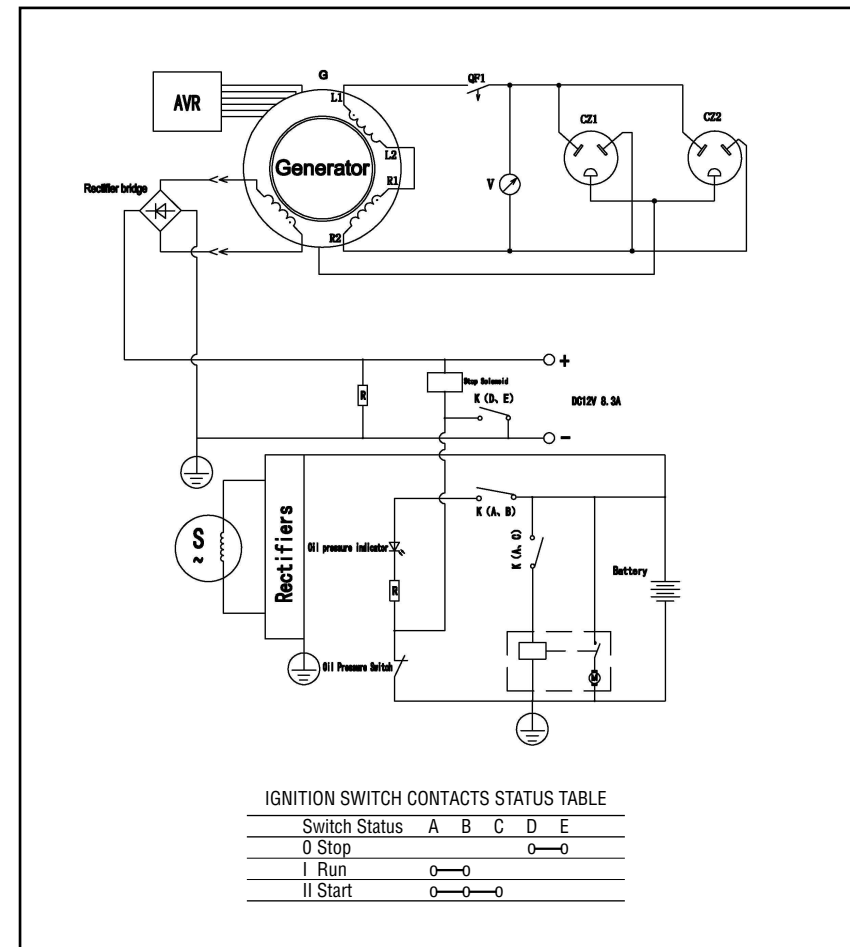

### 11.2 MODELO G065DE

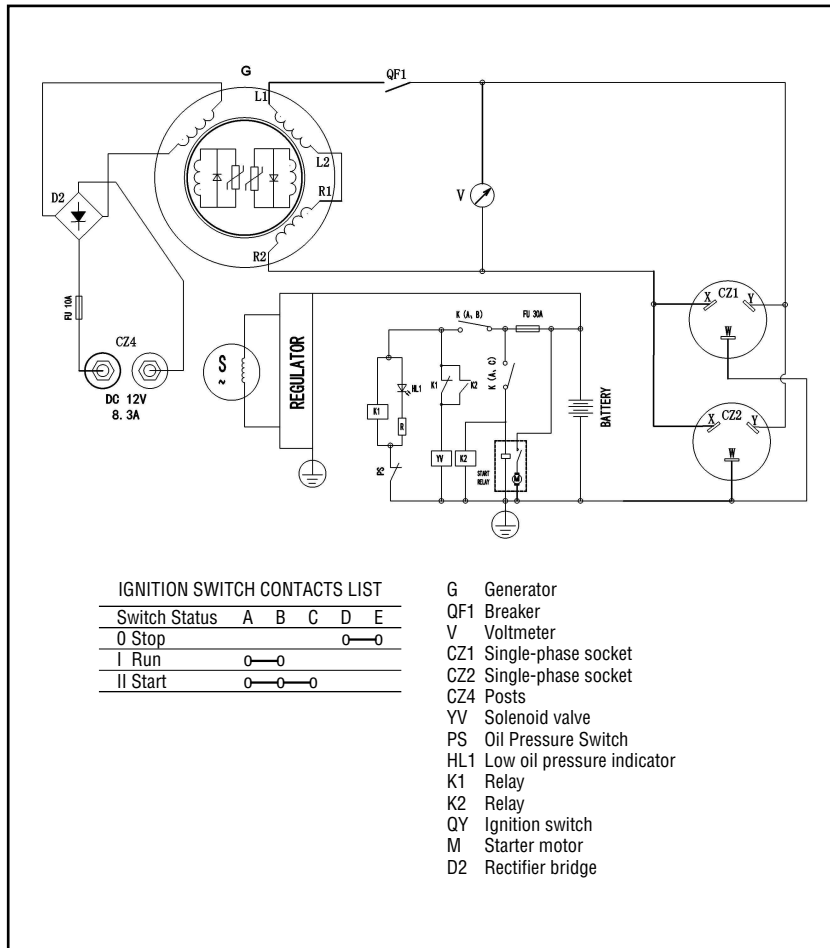

### 11.3 MODELO G080DE3

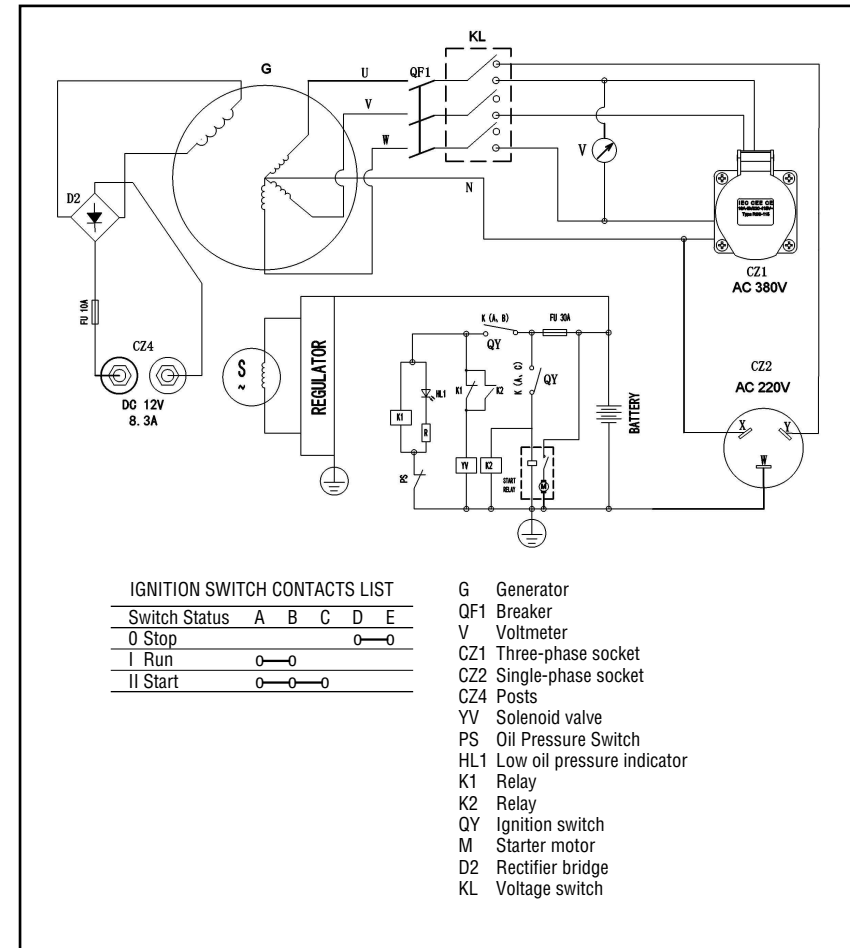

## 12. INSTRUCCIONES MONTAJE DE LA BATERÍA

### (SÓLO PARA EQUIPOS CON PARTIDA ELÉCTRICA)

1. Ensamble la batería con perno largo, tuerca y golilla al chasis base de su equipo.
2. Conecte el cable positivo (rojo) al borne positivo de la batería.
3. Conecte el cable de tierra (negro) al borne negativo de la batería.

NOTA: Use baterías cuya capacidad sea superior a 12V-35AH, 300A corriente máxima para la partida.

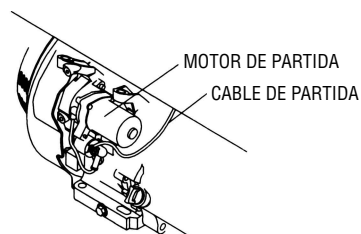
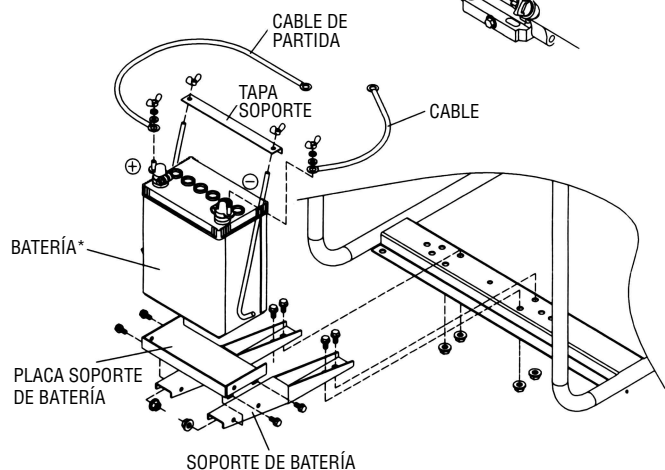

**VIELVA Comercial SpA**  
Luis Alberto Cruz 1166,  
Renca, Santiago de Chile.  
**VIELCO.COM**

## PÓLIZA DE GARANTÍA

MODELO  
GEN.DIESEL GS65D/65DE/80DE3  
PERIODO DE GARANTIA  
(1)UN AÑO ó 500 hrs de USO

**KOLVOK®**

TIENDA COMERCIAL

N° BOLETA O FACTURA

CIUDAD FECHA DE COMPRA

N° DE SERIE DEL EQUIPO

**ESTIMADO CLIENTE:** El producto adquirido por usted ha sido sometido a rigurosos procesos de control de calidad antes de su venta. Por lo anterior, KOLVOK garantiza su perfecto funcionamiento y desempeño durante el período de garantía señalado en el recuadro más arriba. En el evento que el producto detallado no funcione o funcione defectuosamente por fallas atribuibles a su fabricación o materiales, usted tendrá derecho a usar esta garantía en los términos que más adelante se indican.

**EN QUÉ CONSISTE LA GARANTÍA:** En la eventualidad que su equipo experimente una falla atribuible a defectos de fabricación, usted podrá hacer uso de la garantía. Su equipo será revisado y reparado gratuitamente por KOLVOK, incluyendo mano de obra y repuestos, a través de su red de Servicios Técnicos Autorizados a lo largo del país. La garantía podrá hacerse efectiva las veces que sea necesario cada vez que se presenten defectos atribuibles a la fabricación del equipo dentro de su período de validez. La garantía sólo es válida en Chile. KOLVOK podrá determinar a su discreción si efectúa la revisión y/o reparación directamente o a través de los Servicios Autorizados.

**CÓMO SE HACE EFECTIVA LA GARANTÍA:** Para hacer efectiva la garantía, usted debe acudir con su equipo a cualquiera de los Servicios Técnicos Autorizados que se encuentren vigentes en el momento de hacer uso de esta garantía, debiendo presentar esta póliza original con los datos de la compra. Es necesario presentar, además de esta póliza, el original de la boleta o la factura, en que se pueda verificar la fecha de la compra y modelo correspondiente al equipo adquirido.

**RECOMENDACIONES AL CLIENTE:** 1. Antes de conectar y usar el equipo, lea cuidadosamente el manual de uso. 2. Utilice sólo conectores y accesorios recomendados por KOLVOK. 3. Cuando el equipo sea utilizado en condiciones más severas, debe acortar los intervalos de revisión y mantenimiento.

**EXCLUSIONES DE LA GARANTÍA:** La garantía perderá toda validez en las siguientes situaciones: 1. Enmiendas en la póliza de garantía, boleta o factura; ausencia o no presentación de alguno de estos documentos originales. 2. Mal uso del equipo, intervención en él o modificación por parte de terceros. Ausencia, rotura o violación de sellos de garantía, cuando estos existen en los productos por disposición de KOLVOK. 3. Conexión indebida del producto o conexión a otros productos distintos a los indicados en el manual de uso. 4. Uso indebido del producto o uso con químicos distintos a los indicados en el manual de uso. 5. Daño causado por golpe de bodegaje, transporte incorrecto o trato indebido. 6. Daños causados por terremoto, inundación, incendio, relámpago, anegaciones, ambientes de excesivo polvo, humedad, ambiente marino o por voltaje excesivo proveniente de la fuente de alimentación eléctrica. 7. Daño causado por presencia de agua o cualquier fluido o elemento extraño en el interior del producto. 8. Alteración o ausencia del número de serie puesto por la fábrica del producto. 9. Cuando el número de serie que aparece en la póliza no corresponde al de la placa del producto. 10. Cuando el producto no sea utilizado o cuidado en conformidad a las indicaciones del manual de uso. 11. El reemplazo de los elementos de desgaste ocasionado por el uso habitual del equipo: filtros, bujías, embragues, carbones, accesorios de corte, boquillas, inyectores, correas, arranque manual, sellos mecánicos. 12. El daño ocasionado por el no mantenimiento adecuado del equipo, revisiones periódicas a elementos que sufren desgaste por su uso habitual. 13. Las mantenencias en ningún caso están cubiertas por garantía, siendo de exclusiva responsabilidad del propietario. 14. Instalaciones realizadas por personal externo no autorizado o no reconocido por nuestra empresa.

**PERÍODO DE VIGENCIA DE LA GARANTÍA:**  
1 AÑO ó 500 HORAS de uso (Lo que ocurra primero).