



NOTA: Las imágenes e ilustraciones contenidas en este manual, fueron elaborados con fines ilustrativos, no constituyendo necesariamente una representación exacta de la realidad.

105010923 QB60B Electrobomba Superficie Periférica 0,5HP
105010411 QB80B Electrobomba Superficie Periférica 1,0HP
105010508 CPM158B Electrobomba Superficie Centrifuga 1,0HP
105010862 CPM170B Electrobomba Superficie Centrifuga 1,5HP
105010869 2SGPM140 Electrobomba Superficie Centrifuga 1,5HP Doble Impulsor
105010419 BHF5M5BM Electrobomba Superficie Centrifuga 1,5HP Gran Caudal
105010418 BHF5M5AM Electrobomba Superficie Centrifuga 2,0HP Gran Caudal
105010422 BHF6M6AR Electrobomba Superficie Centrifuga 3,0HP Gran Caudal
105010420 BHF6M6B Electrobomba Superficie Centrifuga 2,0HP Gran Caudal
105010421 BHF6M6C Electrobomba Superficie Centrifuga 1,5HP Gran Caudal

© Agosto 2020, Versión 1 (10)



VIELVA

SERVICIO DE ASISTENCIA TECNICA EN TODO CHILE
Casa Matriz VIELVA COMERCIAL SpA: Luis Alberto Cruz 1166, Renca, Stgo. de Chile Tel. +56 22389 0000
Para mayor información, visita nuestra página web: www.vielva.cl

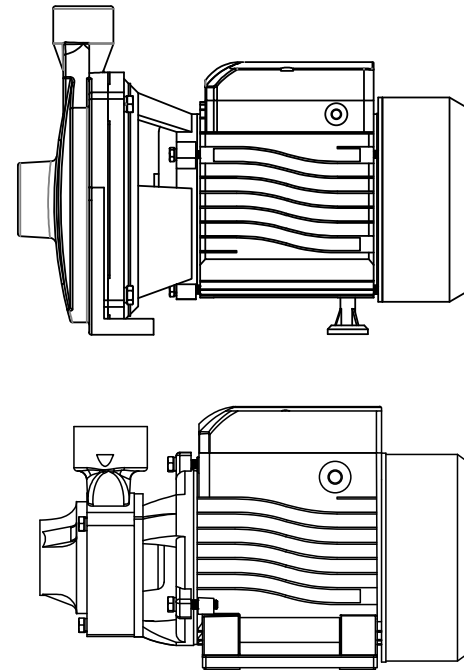

LEA CUIDADOSAMENTE ESTE MANUAL ANTES DE OPERAR EL EQUIPO

ADVERTENCIA: ■ Antes de uso, asegúrese que la bomba está conectada correctamente a tierra. ■ No tocar la bomba mientras esté en funcionamiento. ■ No hacer funcionar la bomba sin agua.

MANUAL DE OPERACION

BOMBA SUPERFICIE PERIFERICA / CENTRIFUGA

QB60B . QB80B . CPM158B . CPM170B . 2SGPM140
BHF5M5BM . BHF5M5AM . BHF6M6AR . BHF6M6B . BHF6M6C

INTRODUCCIÓN

Gracias por la compra de este producto. Por favor lea y entienda completamente el manual antes de instalar o usar.



ADVERTENCIA: ■ Antes de uso, asegúrese que la bomba está conectada correctamente a tierra ■ No tocar la bomba mientras esté en funcionamiento. ■ No hacer funcionar la bomba sin agua.

INTRODUCCIÓN DE PRODUCTOS

Las bombas de superficie, pequeñas en tamaño, livianas en peso, estructura compacta y fácil y rápida instalación y con una alta eficiencia en ahorro energético son ideales para el uso en sistemas de riego y pulverización, aspersión e irrigación, así como pulverización en jardinería, suministro de agua a los huertos y plantaciones, etc. Como suministro de agua y drenaje en los criaderos, así como bombeo de agua y aumento de presión de flujo, etc.

CONDICIONES PARA EL USO

La bomba trabajará normalmente y de manera continua bajo las siguientes condiciones:

1. Temperatura ambiente máxima: +40°C.
2. Valor PH: 6,5-8,5.
3. Máximo contenido de partículas sólidas: 0,1%; Máximo tamaño de partículas: 0,2mm.
4. El rendimiento de la bomba alcanza los parámetros indicados en la placa.
5. El suministro eléctrico es acorde con lo indicado en la placa.

INSTALACIÓN

Las bombas tienen que instalarse en un lugar seco y bien ventilado con una temperatura ambiente inferior a 40°C (Fig. A).

Para evitar vibraciones hay que fijar las bombas con pernos especiales sobre superficies planas y sólidas. La bomba tiene que estar completamente horizontal para asegurar el correcto funcionamiento de los rodamientos.

El diámetro del tubo de aspiración no tiene que ser inferior al de la boca de aspiración; si la altura de la aspiración es superior a 4 metros, hay que utilizar un tubo de diámetro superior. El diámetro del tubo de envío tiene que seleccionarse en función del caudal y de la presión necesaria en los puntos de toma. El tubo de aspiración tiene que presentar un ligero desnivel en la subida hacia la boca de aspiración para evitar la formación de bolsas de aire (Fig. B). Asegurarse de que el tubo de la aspiración no tenga pérdidas y que, al menos, quede sumergido en el agua medio metro para evitar que se formen remolinos. En el extremo del tubo de aspiración hay que montar siempre una válvula de aspiración. Se aconseja instalar una válvula antirretorno entre la boca de envío y la válvula de regulación del caudal para evitar que se formen golpes de Ariete en caso de que la bomba se detenga de forma imprevisto. Dicha precaución es obligatoria siempre que en el envío hay una columna de agua superior a 20 metros.

Los tubos tienen que fijarse mediante las correspondientes bridas (Fig. C) de manera que no se transmitan esfuerzos al cuerpo de la bomba. Enroscar las tuercas a las correspondientes bocas sin forzar demasiado para no provocar daños.

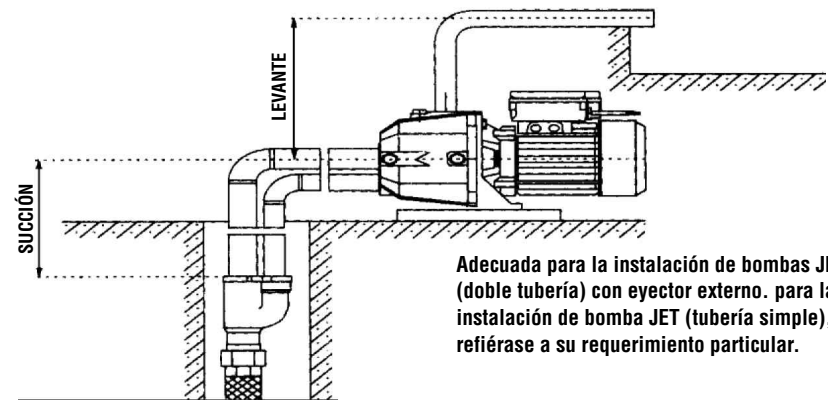
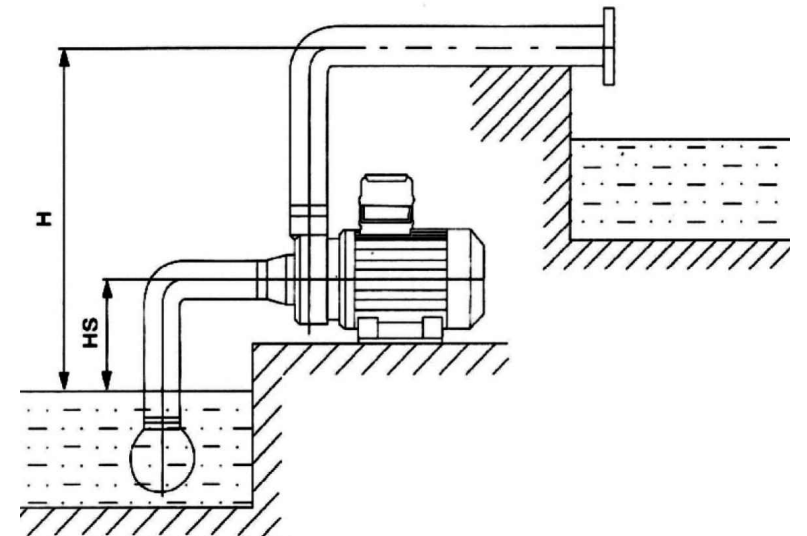

Adecuada para la instalación de bombas JETS (doble tubería) con inyector externo. Para la instalación de bomba JET (tubería simple), refiérase a su requerimiento particular.

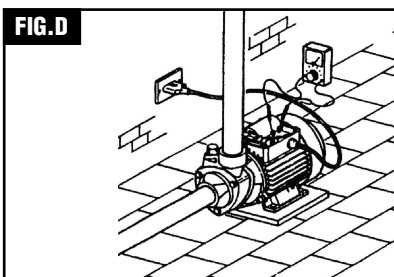
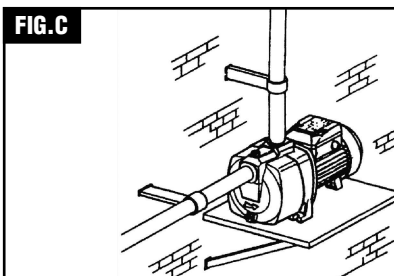
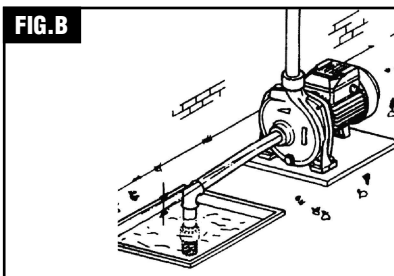
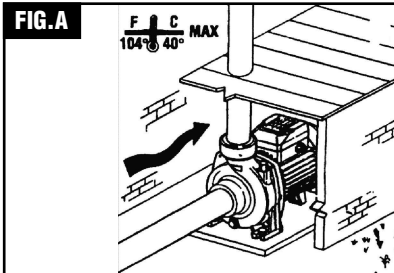

CONEXIONES ELECTRICAS

Corresponde al instalador efectuar la conexión eléctrica a la red en conformidad con las normativas vigentes.

- Se recuerda que, para las instalaciones fijas, la normativa nacional e internacional exige el uso de un dispositivo que asegure la desactivación total de la polaridad de la red.
- Controlar que los datos de identificación de la placa coincidan con los valores nominales de línea (Fig.D).
- Efectuar las conexiones con atención y con un circuito de toma de tierra eficaz; después conectar las fases según el esquema ilustrado en la etapa de la caja de bornes o en la placa.
- Los motores monofásicos están protegidos contra sobrecarga mediante un dispositivo térmico (salva motor) en el bobinado; los motores trifásicos tienen que ser protegidos esmeradamente por el usuario.
- En la bomba trifásica hay que asegurarse de que el sentido de rotación sea horario mirando la bomba por el lado de la hélice del motor, en caso contrario, hay que invertir las dos fases (Fig.E).

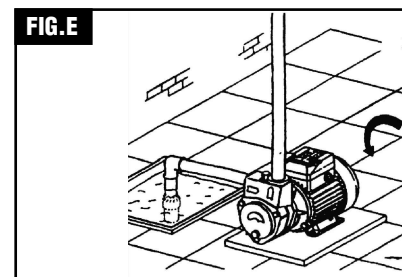

CEBADO

Llenar completamente la bomba con agua limpia antes de ponerla en marcha. Esta operación se efectúa a través del tapón de cebado (Fig.F). Una vez efectuada la operación, enroscar el tapón y poner en marcha la bomba. El cebado tiene que repetirse siempre que la bomba haya permanecido inactiva durante largos períodos o cuando haya entrado aire en el sistema.



IMPORTANTE:

No utilizar nunca la bomba en vacío. Si esto sucediera por error, detener la bomba y esperar que se enfríe. Después, cebarla con agua limpia.

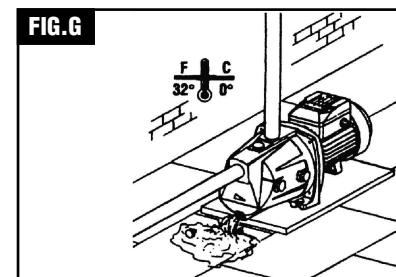
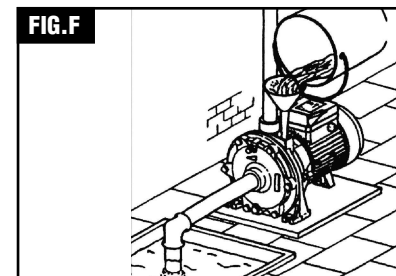

MANTENIMIENTO

Las bombas no exigen ningún tipo de mantenimiento especial siempre que se tomen las debidas precauciones; cuando haya riesgos de heladas hay que vaciar la bomba mediante el correspondiente tapón de descarga situado en la parte inferior del cuerpo de la bomba prestando atención en cebarla nuevamente al ponerla en marcha; controlar a menudo que la válvula de aspiración esté limpia; si la bomba permanece inutilizada por mucho tiempo (por ejemplo, durante el invierno)(Fig.G) se aconseja vaciarla completamente, enjuagarla con agua limpia y ponerla en un lugar seco; si el eje no gira libremente, desbloquearlo mediante un destornillador introducido en la correspondiente ranura (Fig.H); si esto no fuera suficiente, quitar el cuerpo de la bomba sacando los correspondientes tornillos de fijación y efectuar una limpieza enmarada para eliminar posible incrustaciones.

No efectuar ninguna intervención en la bomba sin quitar la corriente del motor.

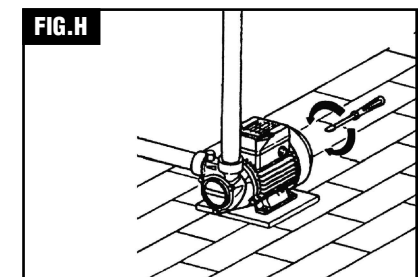

SOLUCIONADOR DE PROBLEMAS

PROBLEMA	CAUSA POSIBLE	SOLUCION
PARTIDA DIFÍCIL.	<ol style="list-style-type: none"> 1. Voltaje muy bajo. 2. Fase caída. 3. Impulsor bloqueado. 4. Pérdida por largo de cable. 5. Estator en cortocircuito. 	<ol style="list-style-type: none"> 1. Ajustar el voltaje entre 0,9 a 1,1 veces rango nominal. 2. Revisar interruptores, red y cables. 3. Revisar y eliminar problema. 4. Escoger cable adecuado. 5. Revisar y Reparar.
BOMBA NO CEBA.	<ol style="list-style-type: none"> 1. Aire en cuerpo de bomba. 2. Filtración de agua en tubería admisión. 3. Válvula de paso no abierta o seriamente tapada, gran resistencia de tubería o altura de succión. 4. Filtración de aire por los sellos en el interior de la bomba. 	<ol style="list-style-type: none"> 1. Agregar agua suficiente para eliminar. 2. Revisar conexiones y tuberías por posible filtración. 3. Revisar flexibilidad de válvula de paso, eliminar la obstrucción, acortar el tubo de succión y bajar la altura de succión. 4. Revisar o cambiar sellos.
POCO FLUJO.	<ol style="list-style-type: none"> 1. Tubería muy larga, altura de levante excesiva o muchas curvas en circuito descarga. 2. Válvula de paso, filtro de agua o impulsor tapados. 3. Estator quemado. 	<ol style="list-style-type: none"> 1. Acortar tubería, usar dentro del rango de altura de descarga permitida y ajustar las curvas del circuito de descarga. 2. Eliminar cuerpos extraños. 3. Revisar y Reparar.
DETENCIÓN REPENTINA.	<ol style="list-style-type: none"> 1. Interruptor desconectado o fusible quemado. 2. Impulsor bloqueado. 3. Estator quemado 	<ol style="list-style-type: none"> 1. Revisar que el enchufe en uso o el voltaje de la red eléctrica sean los mismos que los requeridos por la electrobomba. 2. Elimine el problema. 3. Revisar y Reparar.
ESTATOR QUEMADO	<ol style="list-style-type: none"> 1. Bobinado de estator en cortocircuito o cortocircuito entre fases debido a filtración de agua por sello mecánico. 2. Impulsor bloqueado. 3. Bomba se enciende muy seguido. 4. Bomba con sobrecarga. 	<p>Eliminar los problemas, desarmar el motor y revisar la aislación del bobinado. Enviar la unidad a reparación.</p>

VIELVA Comercial SpA
Luis Alberto Cruz 1166,
Renca, Santiago de Chile.
www.vielva.cl



POLIZA DE GARANTIA

MODELO
BOMBA PERIFERICA/CENTRIF.
PERIODO DE GARANTIA
(1) UN AÑO

TIENDA COMERCIAL

N° BOLETA O FACTURA

CIUDAD

FECHA DE COMPRA

ESTIMADO CLIENTE: El producto adquirido por usted ha sido sometido a rigurosos procesos de control de calidad antes de su venta al consumidor final. Por lo anterior, BERCATTI garantiza su perfecto funcionamiento y desempeño durante el período de garantía señalado en el recuadro más arriba. En el evento que el producto detallado no funcione o funcione defectuosamente por fallas atribuibles a su fabricación o materiales, usted tendrá derecho a usar esta garantía en los términos que más adelante se indican.

EN QUÉ CONSISTE LA GARANTÍA: En la eventualidad que su equipo experimenta una falla atribuible a defectos de fabricación, usted podrá hacer uso de la garantía siendo su equipo revisado y reparado gratuitamente, incluyendo mano de obra y repuestos, por BERCATTI a través de su red de servicios técnicos autorizados a lo largo del país. La garantía podrá hacerse efectiva las veces que sea necesario cada vez que se presenten defectos atribuibles a la fabricación del equipo dentro de su período de validez. La garantía sólo es válida en Chile. BERCATTI podrá determinar a su discreción si efectúa la revisión y/o reparación directamente a través de servicios autorizados.

CÓMO SE HACE EFECTIVA LA GARANTÍA: Para hacer efectiva la garantía, usted debe acudir con su producto a cualquiera de los servicios técnicos autorizados que se encuentren vigentes en el momento de hacer uso de esta garantía, debiendo presentar la póliza original con los datos de la compra. Es necesario presentar, además de la póliza, el original de la boleta o la factura, en que se pueda verificar la fecha de la compra y modelo correspondiente al equipo adquirido.

RECOMENDACIONES AL CLIENTE: 1. Antes de conectar y usar el equipo, lea cuidadosamente el manual de uso. 2. Utilice sólo conectores y accesorios recomendados por la fábrica. 3. Cuando el equipo sea utilizado en condiciones más severas, debe acortar los intervalos de revisión y mantenimiento.

EXCLUSIONES DE LA GARANTÍA: La garantía perderá toda validez en las siguientes situaciones: 1. Enmiendas en la póliza de garantía, boleta o factura; ausencia o no presentación de alguno de estos documentos originales. 2. Mal uso del equipo, intervención en él o modificación por parte de terceros. Ausencia, rotura o violación de sellos de garantía, cuando estos existen en los productos por disposición de BERCATTI. 3. Conexión indebida del producto o conexión a otros productos distintos a los indicados en el manual de uso. 4. Uso indebido del producto o uso con químicos distintos a los indicados en el manual de uso. 5. Daño causado por golpe de bodegaje, transporte incorrecto o trato indebido. 6. Daños causados por terremoto, inundación, incendio, relámpago, anegaciones, ambientes de excesivo polvo, humedad, ambiente marino o por voltaje excesivo proveniente de la fuente de alimentación eléctrica. 7. Alteración o ausencia del número de serie puesto por la fábrica del producto. 8. Cuando el número de serie que aparece en la póliza no corresponde al de la placa del producto. 9. Cuando el producto no sea utilizado o cuidado en conformidad a las indicaciones del manual de uso. 10. El reemplazo de los elementos de desgaste ocasionado por el uso habitual del equipo, ejemplo: sellos mecánicos. 11. El daño ocasionado por el no mantenimiento adecuado del equipo, revisiones periódicas a elementos que sufren desgaste por su uso habitual. 12. Utilización del producto para fines comerciales, inclusive su arriendo o alquiler. 13. Las mantenciones en ningún caso están cubiertas por garantía, siendo de exclusiva responsabilidad del propietario. 14. Daño ocasionado por instalaciones realizadas por personal externo no autorizado o reconocido por nuestra empresa.

PERÍODO DE VIGENCIA DE GARANTÍA: 1 AÑO.