

# KOLVOK

NOTA: Las imágenes e ilustraciones contenidas en este manual, fueron elaborados con fines ilustrativos, no constituyendo necesariamente una representación exacta de la realidad.  
103010961 XT7800IG Generador Inverter Gasolina © SEPTIEMBRE 2022, Versión 1 (10)



**VIELCO.COM**

SERVICIO DE ASISTENCIA TECNICA EN TODO CHILE  
Casa Matriz **VIELVA COMERCIAL SpA**: Luis Alberto Cruz 1166, Renca, Stgo. de Chile Tel. +56 22389 0000  
Para mayor información, visita nuestra página web: **VIELCO.COM**



# KOLVOK

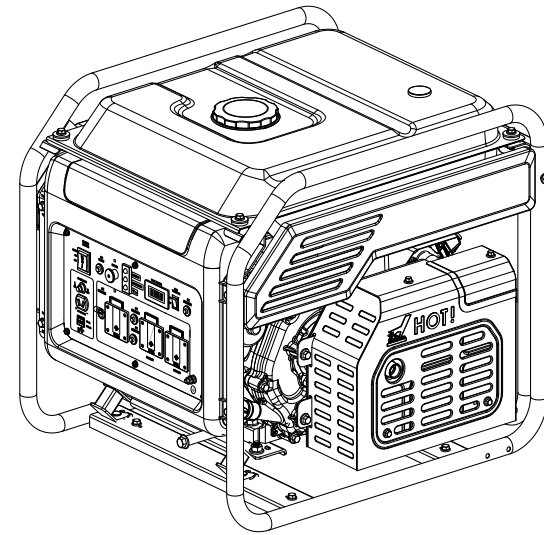

POR FAVOR, LEA Y ENTIENDA POR COMPLETO ESTE MANUAL ANTES DE OPERAR EL EQUIPO.  
ESTA GUÍA CONTIENE INFORMACIÓN IMPORTANTE PARA UNA OPERACIÓN SEGURA.

INSTRUCCIONES ORIGINALES

## GENERADOR INVERTER GASOLINA XT7800IG



## INTRODUCCION

Gracias por adquirir nuestro Generador Inverter KOLVOK modelo XT7800iG.

Este manual cubre los aspectos de operación y mantenimiento básico de estos generadores.

Toda la información entregada corresponde a lo disponible al momento de la publicación.

Debido a los constantes desarrollos, nos reservamos el derecho de realizar cambios sin previo aviso ni incurrir en obligación alguna.

Queda prohibido publicar total o parcialmente el contenido de este manual, de ninguna manera sin autorización escrita.

Este documento debe considerarse como parte integral del equipo y debe mantenerse a mano para futuras consultas.

Ponga especial atención a los siguientes símbolos:

 **ADVERTENCIA:** Indica riesgo de lesiones personales o daños al equipo si no se respetan las indicaciones.

 **PRECAUCIÓN:** Indica menor riesgo de lesión o de daño al equipo si no se respetan las indicaciones.

Los generadores KOLVOK darán muchas horas de vida útil si se respetan las indicaciones de uso y mantenimiento. El no seguir las instrucciones puede causar problemas de funcionamiento, incendios, daños al equipo, a los dispositivos conectados o a los operadores.

Lea y entienda todas las etiquetas y el manual de usuario antes de poner en funcionamiento el generador.

Use sólo en zonas bien ventiladas. Los gases de escape contienen monóxido de carbono.

 **ADVERTENCIA:** Estos generadores no deben conectarse con otra fuente de electricidad, como la red eléctrica. Debe ser usado por gente con la debida preparación, que puedan reconocer la diferencia entre la red eléctrica y la energía del generador.

 **ADVERTENCIA:** No debe permitir a niños ni mascotas acercarse al generador.

 **ADVERTENCIA:** Use siempre elementos de protección personal como guantes aislantes, antiparras u otros.

 **ADVERTENCIA:** La puerta principal viene equipada con un seguro con llave. Por seguridad, mantenga la puerta cerrada con llave y la llave debe siempre ser guardada en un lugar seguro. Debe ponerse especial cuidado en dejar la puerta cerrada con llave cuando no se esté usando el generador para prevenir accidentes por intervención inesperada.

## 1. INSTRUCCIONES DE SEGURIDAD

### 1.1. RIESGO DE INCENDIO

Nunca cargue combustible con el motor funcionando. Limpie de inmediato cualquier derrame de combustible antes de encender el generador. Mantenga lejos llamas y chispas de cualquier tipo.

- Asegure buena ventilación mientras el generador está funcionando. Mantenga el generador al menos 1 metro de cualquier otro objeto o superficie.
- El motor permanece caliente durante un tiempo después de detenerse. No cubrir el generador o dejarlo encerrado en un lugar mal ventilado.
- Debe mantenerse un extintor y un kit de primeros auxilios cerca de la zona de trabajo.

### 1.2. GASES DE ESCAPE TÓXICOS

Los gases de escape contienen monóxido de carbono, gas venenoso para la salud.

Siempre haga funcionar el generador en un lugar bien ventilado. Cualquier uso en interiores debe ser hecho únicamente en un cuarto que provea suficiente ventilación y evacuación de gases. Ponga atención a las etiquetas del generador.

### 1.3. PREVENIR QUEMADURAS

No tocar el silenciador o el block del motor durante el funcionamiento ni inmediatamente después de haberlo detenido para evitar quemaduras.

### 1.4. RIESGO DE ELECTROCUCIÓN

Tocar los terminales eléctricos durante el funcionamiento puede causar una severa electrocución, causando graves daños e incluso muerte. Nunca toque el generador con manos mojadas. Mantenga el generador en un lugar lejos de la nieve, lluvia o humedad.

- Conecte el generador a tierra para evitar electrocuciones. Contacte a un especialista para obtener asistencia de cómo conectar a tierra su generador según condiciones locales.
- Nunca conecte los dispositivos antes de que el generador encienda de lo contrario podría causar daños por funcionamientos repentinos de tales dispositivos. Desconecte la carga del generador antes de la partida.

 **PRECAUCIÓN:** La mayoría de los dispositivos con motores eléctricos (sólo como algunos ejemplos: sierras circulares, taladros, batidoras, ventiladores, aspiradoras, etc) requieren de una corriente de partida mayor que la corriente de funcionamiento. Tenga en cuenta este consumo máximo.

 **PRECAUCIÓN:** El consumo de corriente de los dispositivos nunca debe superar la capacidad de corriente del generador así como no debe superar la capacidad de corriente de los enchufes hembra y macho del generador.



**PRECAUCIÓN:** Nunca conecte el generador directamente a la red eléctrica, existe un riesgo muy grande de explosión. Siempre use un tablero de transferencia automática o manual. Consulte a un eléctrico especialista.

### 1.5. CARGA DE BATERÍA

La batería original es de libre mantenimiento y no es necesario rellenar con agua destilada ni revisar el nivel de electrolito.

#### Estado de la batería según colores:

Azul/Verde: Batería normal y cargada.  
Blanco: Insuficiente nivel de carga.

#### Cuidados al cambiar la batería:

Desconecte el cable negativo (negro) primero. Si desconecta primero el positivo (rojo) puede causar un cortocircuito con la herramienta que use, al tocarla con cualquier parte del generador. Al reconectar los cables, conecte el cable positivo primero y luego el cable negativo.

La carga debe detenerse inmediatamente una vez que la batería alcanza su plena capacidad.

La carga debe detenerse por un tiempo si la batería se sobrecalienta.

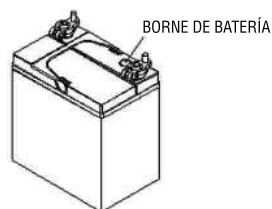

### 1.6. MANTENIMIENTO

El mantenimiento y la instalación debe realizarse por técnicos especializados.

### 1.7. ALTO RIESGO DE INCENDIO

Prohibido usar el generador en zonas de alto riesgo de incendio.

### 1.8. MANEJO RESPONSABLE DE FLUIDOS

No arrojar los fluidos sobrantes del generador (aceite, restos de combustible u otros) directamente al alcantarillado, ríos o al suelo para evitar contaminar el ambiente. Siempre recurra a un centro de servicio o reciclaje.

**PELIGRO: El combustible y el aceite son venenosos e irritantes. Cuidado al manipular.**

## 2. ESPECIFICACIONES TÉCNICAS

### UNIDAD MOTRIZ

Tipo de Motor: **Monocilíndrico, 4 Tiempos, Tipo OHV e Inyección Directa**  
Tipo de Combustible: **Gasolina**  
Cilindrada: **420cc**  
Sistema de Encendido: **Transistorizado**  
Sistema de Partida: **Eléctrica y Manual**  
Capacidad Tanque Combustible: **15 L**  
Capacidad Aceite: **1,0 L**

### UNIDAD GENERADORA

Frecuencia: **50Hz**  
Voltaje: **220V**  
Potencia Nominal: **7,5kW / 7,5kVA**  
Potencia Máxima: **8,0kW / 8,0kVA**  
Corriente Nominal: **34,1A**  
Salida DC (Voltaje/Corriente): **12V/8,3A**  
Factor de Potencia (cos phi): **1,0**  
Número de Fases: **Monofásico**  
Dimensiones (LAH): **61 x 52 x 54cm**  
Peso Neto: **62Kg**

### PANEL DE CONTROL:

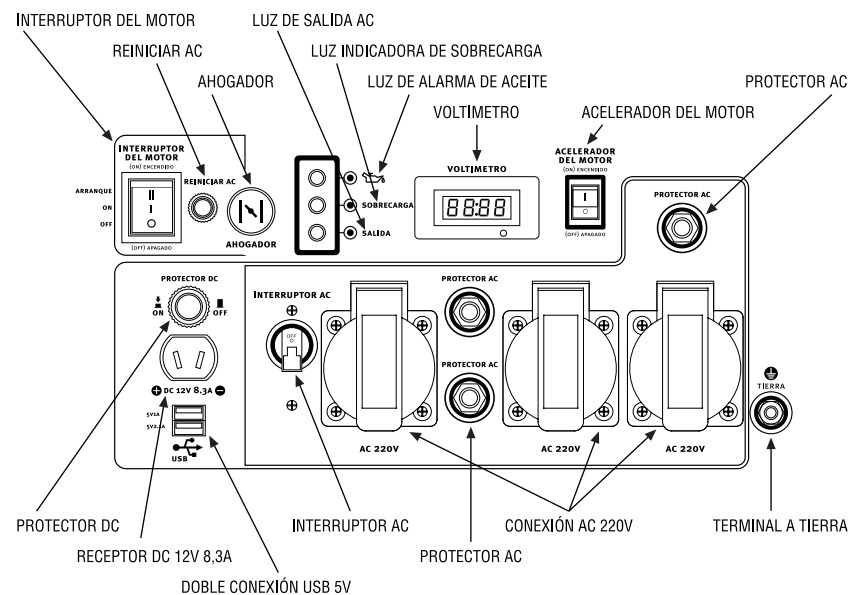



## 3. IDENTIFICACION DE COMPONENTES

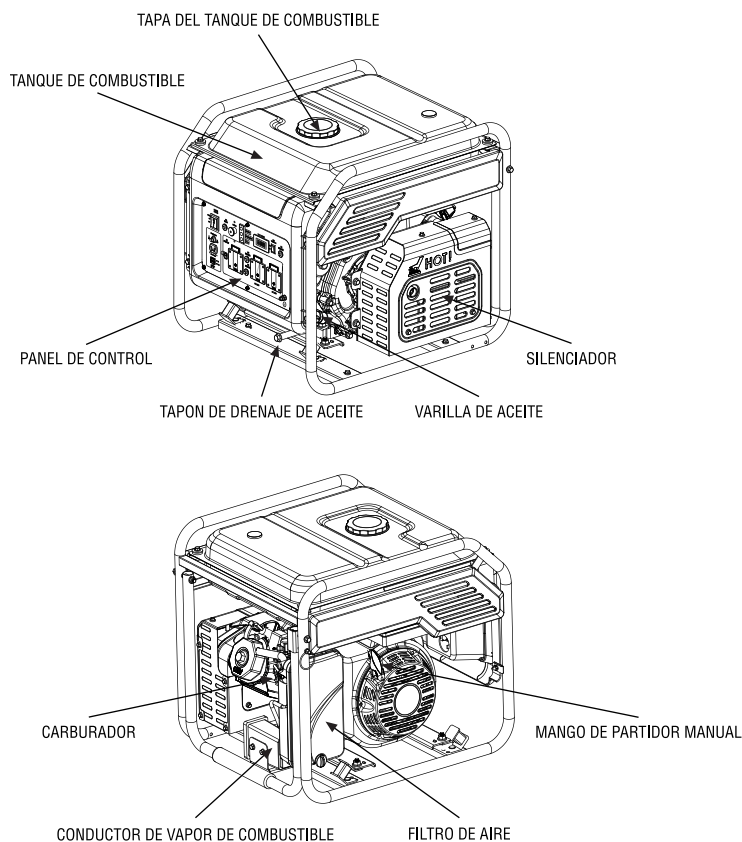

## 4. FUNCION DE CONTROL

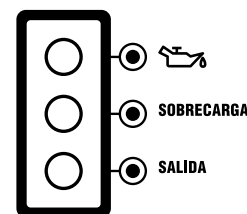

### 4.1. LUZ DE AVISO DE ACEITE (ROJO)

Cuando el nivel de aceite cae bajo del nivel inferior, la luz de advertencia de aceite se enciende y entonces el motor se detiene automáticamente. Llene nuevamente el tanque de aceite, de lo contrario, el motor no arrancará.

**Consejo:** Si el motor se para o no arranca, gire el interruptor del motor en posición "ON" y luego tire del partidor manual.

Si la luz de advertencia de aceite parpadea durante unos segundos, el aceite del motor es insuficiente. Agregue el aceite necesario y reinicie.

### 4.2. LUZ INDICADOR DE SOBRECARGA (ROJO)

La luz indicadora de sobrecarga se enciende cuando se detecta una sobrecarga de un dispositivo eléctrico conectado, la unidad de control del inversor se sobrecalienta, o la tensión de salida de AC aumenta. Entonces, el protector AC se disparará, deteniendo la generación de energía con el fin de proteger el generador y los dispositivos eléctricos conectados. El piloto AC (verde) se apagará y la luz indicadora de sobrecarga (rojo) permanecerá encendida, pero el motor no se detendrá.

Cuando la luz del indicador de sobrecarga se enciende y se detiene la generación de energía, haga lo siguiente:

- 1) Apague los dispositivos eléctricos conectados y detenga el motor.
- 2) Reduzca la potencia total de los dispositivos eléctricos conectados por debajo de la potencia nominal.
- 3) Compruebe si hay obstrucciones en la entrada de aire de refrigeración y alrededor de la unidad de control. Si encuentra alguna, retírela inmediatamente.
- 4) Después de comprobar, reiniciar el motor.

**Consejo:** La luz indicadora de sobrecarga puede encenderse durante unos segundos al inicio de una conexión de dispositivos eléctricos que requieren una gran corriente de arranque, como un compresor o una bomba sumergible. Sin embargo, esto no es un fallo de funcionamiento.

### 3. LA LUZ DE SALIDA AC (VERDE)

El piloto AC se enciende cuando el motor arranca y produce energía.

### 4. CONTROL INTELIGENTE DE MOTOR (CIM)

#### a) "ON" ENCENDIDO

Cuando el interruptor CIM se activa en posición "ON", la unidad de control de economía controla la velocidad del motor de acuerdo a la carga conectada. Los resultados son: menor consumo de combustible y menor ruido.



## b) "OFF" APAGADO

Cuando el interruptor CIM se desactiva en posición "OFF", el motor funciona revoluciones por minuto nominal (3600r/min), independiente de si es una carga conectada o no.

**Consejo:** El interruptor CIM debe situarse en la posición "OFF" cuando se utilizan dispositivos eléctricos que requieren una gran corriente de arranque, tal como un compresor de aire o una bomba sumergible.

ACELERADOR DEL MOTOR  
(ON) ENCENDIDO

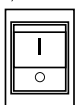

## 5. TERMINAL A TIERRA

El terminal se conecta a la línea de tierra para prevenir descargas eléctricas. Cuando el dispositivo eléctrico exige conexión de tierra, el generador siempre debe estar conectado a tierra.

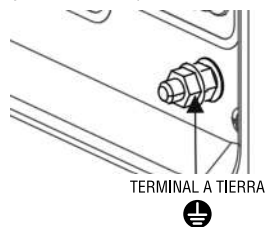

## 5. PREPARACION

### 5.1. COMBUSTIBLE

**! PELIGRO:** Combustible altamente inflamable y venenoso. Antes de llenar, revisar el ítem "Información de Seguridad".

No llene en exceso el tanque de combustible, podría expandirse cuando la gasolina se caliente.

Después de llenar el tanque de combustible, asegúrese de que el tapón del depósito de combustible esté bien apretado.

**! AVISO:** Elimine inmediatamente la gasolina derramada con un trapo limpio, seco y suave, ya que la gasolina puede dañar las superficies pintadas o piezas plásticas.

Utilice únicamente Gasolina sin Plomo. Retire el tapón del depósito de combustible y llene el depósito hasta el nivel rojo.

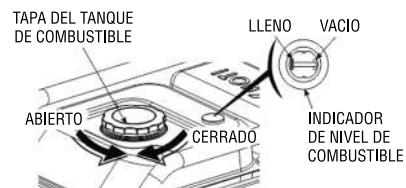

NIVEL MÁXIMO SUPERIOR DE COMBUSTIBLE

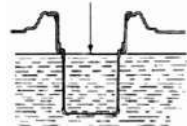

COLADOR DE COMBUSTIBLE

### 5.2. ACEITE DE MOTOR

El generador ha sido enviado sin aceite del motor. No arranque el motor hasta que llene depósito aceite del motor.

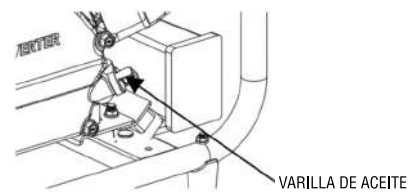

### 5.3. PARTIDA MANUAL

Para arrancar el motor, tire del mango de arranque hasta que se note resistencia, y entonces tire con fuerza.

- 1) No permita que el arrancador retroceda contra el motor.
- 2) Retorne con suavidad para evitar daños en el motor de arranque.



### 5.4. VÁLVULA DE COMBUSTIBLE

Los controles de la válvula de combustible, fluyen desde el tanque de combustible al carburador. Asegúrese de regresar la palanca a modo "OFF" (APAGADO) después de parar el motor.

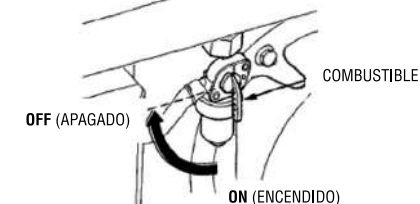

### 5.5. PALANCA DEL AHOADOR

El ahogador se usa para proporcionar una mezcla de combustible enriquecido al arrancar el motor en frío. Lentamente tire la palanca del ahogador a la posición "OPEN" (ABRIR) después de que el motor este caliente.

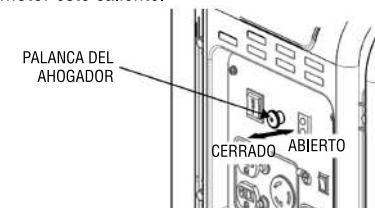



## 5.6. INTERRUPTOR DE CIRCUITO AC/ PROTECTOR DE SOBRECORRIENTE

La corriente de sobrecarga desconecta automáticamente el interruptor para evitar el cortocircuito de la carga o sobrecarga. Si se eleva el indicador del Protector AC de sobrecorriente, el Protector de corriente quedará en posición "OFF" (APAGADO).

Para encenderlo nuevamente, espere unos minutos y luego presione el botón del Protector AC de Sobrecorriente a posición "ON" (ENCENDIDO). Si el interruptor se vuelve a desconectar automáticamente, presione el interruptor nuevamente.

PROTECTOR DE SOBRECORRIENTE



## 5.7. TERMINAL A TIERRA

Este terminal de tierra se utiliza especialmente para conectar el generador.

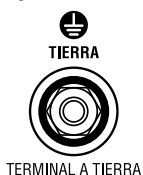

## 6. FUNCIONAMIENTO DEL GENERADOR

CARACTERISTICAS MEDIOAMBIENTALES

- Temperatura Mín./Máx.: -5°C~ 40°C
- Humedad: menor a 95%
- Altura máxima sobre el nivel del mar: 1000m.

### 6.1. CONEXIÓN A LA FUENTE DE ALIMENTACIÓN DEL HOGAR

**!** **AVISO:** Cuando se conecta el generador a la fuente de alimentación del hogar, la conexión debe ser realizada por un electricista calificado. Después de conectar, comprobar cuidadosamente la conexión eléctrica para su seguridad y fiabilidad, si no, tendrá como resultado generador dañado y la quema y la cocción.

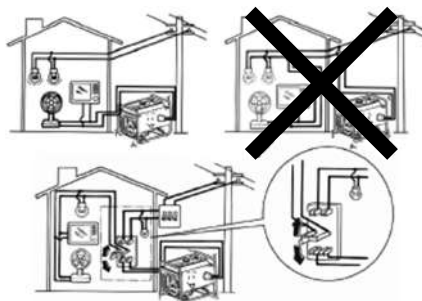

### 6.2. CONEXIÓN A TIERRA DEL GENERADOR

Para evitar descargas eléctricas o mal uso de los aparatos defectuosos, el generador debe estar conectado a tierra con plomo aislado.

### 6.3. CORRIENTE AC

Antes de arrancar el generador, asegúrese que toda la potencia de carga del generador (resistencia total, capacitiva e inductiva) no sea superior a la potencia nominal.

**!** **AVISO:** La operación de sobrecarga acortará considerablemente la vida útil del generador.

En particular equipos que tienen motor necesitan altas corrientes al partir, la tabla de abajo entrega una simple referencia para conectar estos dispositivos al generador:

Si el generador está conectado a múltiples cargas o aparatos eléctricos, por favor, primero conectar el de mayor corriente de consumo, luego el segundo en corriente de consumo y al final el de menor consumo.

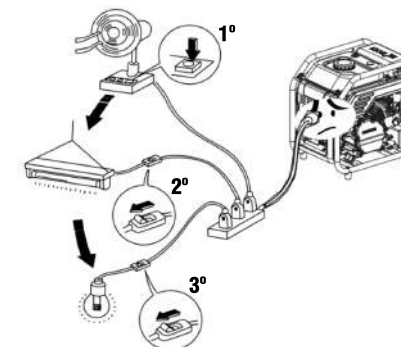

TIPO	POTENCIA		APARATO TÍPICO	EJEMPLO		
	PARTIDA	NOMINAL		APARATO	PARTIDA	NOMINAL
Lámpara Incandescente Equipos de Calefacción	X1	X1	TV, Lámpara Incandescente	Lámpara 1.000W	100VA (W)	100VA (W)
Lámpara Fluorecente	X2	X1.5	Lámpara Fluorecente		80VA (W)	60VA (W)
Equipos con Motor	X3-5	X2	Refrigerador Ventilador		450-750 VA (W)	300VA (W)



## 6.4. CORRIENTE DC

### Terminales DC

Los terminales DC se utilizan para proporcionar la fuente de alimentación DC para la carga de energía más baja y la carga de otra batería.

Los terminales son de color rojo para identificar el terminal positivo (+) y negro para identificar el terminal negativo (-). Método de conexión de la carga: La carga debe conectarse a los terminales DC con la polaridad correcta (carga positiva al positivo de la terminal de corriente continua y la carga negativa al negativo del terminal DC).

## 6.5. OPERACIÓN DE ALTA ALTITUD

A grandes altitudes (sobre 1.000m), la mezcla estándar "aire-combustible" del carburador de será excesivamente rica. La potencia de salida se reducirá, y el consumo de combustible aumentará.

El rendimiento del motor se puede mejorar mediante la instalación de un surtidor principal de combustible de diámetro pequeño en el carburador y reajustar el tornillo piloto. Si el Generador se opera siempre en altitudes sobre los 1.000 metros sobre el nivel del mar, contáctese con el Servicio Técnico Autorizado para que realice esta modificación en el carburador. Si no es así, debe reducir la potencia de la carga en el funcionamiento del generador.

Incluso equipado con carburador adecuado, la potencia del motor disminuirá aproximadamente un 3,5% por cada aumento de 300 metros de altitud.



**AVISO: Si el motor adecuado a una altitud más baja está equipado con un carburador para grandes alturas, la mezcla de combustible pobre de aire hará que la potencia de salida del motor baje, sobrecalentándolo y dañándolo seriamente.**

## 7. ARRANQUE DEL MOTOR

### 7.1. PARTIDA MANUAL

- 1) Retire todas las cargas de la salida.
- 2) Gire la válvula de combustible a la posición "ON" (ENCENDIDO).
- 3) Coloque el interruptor de circuito de corriente alterna en la posición "OFF" (APAGADO).
- 4) Gire la palanca a la posición "CLOSE" (CERRADO).



**AVISO: No cierre el ahogador para arrancar el motor en estado caliente**

- 5) Coloque el interruptor del generador en la posición "ON" (ENCENDIDO).
- 6) Tire del mango de arranque hasta que se sienta la compresión, a continuación tire con fuerza.
- 7) Gire la palanca del ahogador a la posición "OPEN" (ABIERTO) después de que el motor está caliente.
- 8) No utilice aparatos eléctricos antes de poner el interruptor en la posición "ON" (ENCENDIDO).

### 7.2. PARTIDA ELÉCTRICA

- 1) Retire todas las cargas de la salida.
- 2) Gire la válvula de combustible a la posición "ON" (ENCENDIDO).
- 3) Gire la palanca a la posición "CLOSE" (CERRADO).



**AVISO: No cierre el ahogador para arrancar el motor en estado caliente**

- 4) Gire el interruptor del generador a la posición de arranque eléctrico.
- 5) Después de arrancar el motor, suelte inmediatamente el interruptor del generador y el interruptor del generador volverá automáticamente a la posición abierto.
- 6) Gire la palanca del ahogador a la posición "OPEN" (ABIERTO) después de que el motor está caliente.



**AVISO: Girar el interruptor de gasolina en la posición de partida eléctrica durante más de 5 segundos puede dañar el motor de arranque. Si no se pueda iniciar, suelte el interruptor y espere 10 segundos antes de volver a intentarlo.**



**AVISO: Si la velocidad del motor de arranque cae rápidamente después de un período de tiempo, esto significa que la batería debe ser recargada.**



## 8. DETENER EL MOTOR

- 1) Gire el interruptor de circuito AC en posición "OFF" (APAGADO).
- 2) Gire el interruptor del generador en posición "OFF" (APAGADO).
- 3) Gire la válvula de combustible a la posición "OFF" (APAGADO).

**!** **AVISO: Para apagar el motor en caso de emergencia, gire el interruptor del generador en posición "OFF".**

Per. Item	Cada vez	20 hrs. ó 1 mes	500 hrs. ó c/ 6 meses	1.000 hrs. ó 1 vez al año
1. Chequear y reabastecer combustible	○			
2. Limpiar tanque de combustible		Cada mes		
3. Verificar pérdida de combustible	○			
4. Chequear y apretar pernos y tuercas	○		Apretar pernos de culata ○	
5. Cambiar aceite de motor		1er Cambio: A las 10 primeras horas. 2do Cambio: A las 20 horas siguientes. Próximos cambios: cada 40 horas.		
6. Filtro de aceite			Cambiar	
7. Filtro de aire			Cambiar	
8. Limpiar o cambiar filtro de combustible			Limpiar	Cambiar
9. Revisar inyector de combustible			●	
10. Revisar bomba de inyección			●	
11. Revisar línea de combustible	○		Si es necesario	
12. Ajustar apertura de válvulas de admisión/escape		(1 vez) ●	●	
13. Asentar válvulas de admisión/escape				●
14. Cambiar anillos de pistón				●
15. Revisar electrolito acumulador batería.		Cada mes		

## 9. MANTENIMIENTO

El motor debe mantenerse correctamente para asegurar un funcionamiento seguro, económico y libre de problemas, así como amable con el medioambiente.

Para mantener su motor a gasolina en buenas condiciones de trabajo, debe ser atendido en forma periódica. El siguiente programa de mantenimiento e inspección de rutina deben ser cuidadosamente seguidos:

La instalación y reparaciones importantes se llevarán a cabo sólo por personal del Servicio Técnico Autorizado de la zona.

**!** **AVISO: Si el motor de gasolina trabaja con frecuencia a alta temperatura o con carga pesada, cambie el aceite cada 25 horas.**

**!** **AVISO: Si el motor trabaja a menudo en ambientes con polvo, limpiar el filtro de aire cada 10 horas; Si es necesario, cambie el filtro de aire cada 25 horas.**

**!** **AVISO: Si se ha atrasado en el programa de mantenimiento de su motor, retómelo tan pronto como sea posible.**

**!** **ADVERTENCIA: Pare el motor antes de comenzar el mantenimiento. Ponga el motor en una superficie plana y retire la tapa de la bujía para evitar el arranque del motor.**

**!** **ADVERTENCIA: Nunca haga funcionar el motor en un lugar mal ventilado o en un área cerrada, asegúrese de mantener una buena ventilación de la zona de trabajo. El escape del motor contiene CO2, la inhalación puede ocasionar shock, pérdida del conocimiento e incluso la muerte.**

### 9.1. CAMBIO DE ACEITE DEL MOTOR

Escurrir el aceite mientras el motor está caliente para asegurar un drenaje completo y rápido.

- 1) Retire la varilla de nivel de aceite y el tapón de drenaje para vaciar el aceite.
- 2) Vuelva a instalar el tapón de drenaje, luego apretar el tapón.
- 3) Rellene de Aceite y compruebe el nivel.

Capacidad de Aceite: 1 Litro

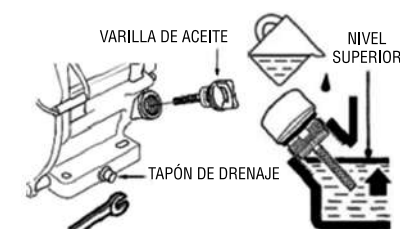

**!** **PRECAUCIÓN: El Aceite de motor en contacto prolongado con la piel durante períodos largos puede causar cáncer de piel. Aunque esto es poco probable, recomendamos lavarse bien las manos con agua y jabón tan pronto como sea posible después de manipular el aceite usado.**

Elimine el aceite de motor usado de una manera compatible con el medioambiente. Nosotros sugerimos que lo lleve en un recipiente cerrado a su estación de servicio o centro de reciclaje local. Nunca botar en la basura o verter en el suelo.





## 9.2. LIMPIEZA DEL FILTRO DE AIRE

Un filtro de aire sucio restringirá el flujo de aire al carburador. Para evitar problemas con el carburador, el mantenimiento del filtro de aire debe realizarse con regularidad. En áreas con mucho polvo, aumentar frecuencia.

**! PRECAUCIÓN: El uso de gasolina o disolventes inflamables para limpiar el filtro de aire puede provocar un incendio o una explosión. Use sólo agua y jabón o disolvente no inflamable.**

**! AVISO: Nunca haga funcionar el generador sin el filtro de aire. De lo contrario, el desgaste del motor resultará exponencialmente alto.**

- 1) Abra la cubierta del filtro de aire y retire el filtro de aire.
- 2) Si el filtro está sucio, lavar en una solución de detergente y agua tibia, luego enjuague.
- 3) Vuelva a instalar el filtro de aire y la cubierta.

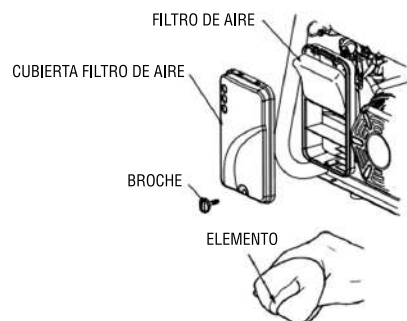

## 9.3. LIMPIEZA DE SEDIMENTO DE COMBUSTIBLE

- 1) Ponga la válvula de combustible en la posición OFF. Retire la taza de sedimentos, el O-Ring y el filtro de acuerdo con la dirección de la flecha.
- 2) Limpiar la taza de sedimentos, el O-Ring y el colador con disolventes no inflamables.
- 3) Vuelva a instalar el O-Ring y el filtro; atornillar la taza de sedimentos.
- 4) Abra la válvula de combustible y compruebe si hay fugas.

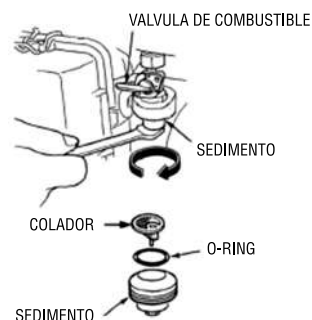

## 9.4. LIMPIEZA DE BUJÍA

Bujías recomendadas: F6RTC u otros equivalentes

- 1) Retire la tapa de la bujía.
- 2) Utilice la llave de bujías para retirar la bujía.
- 3) Inspeccionar visualmente la bujía si está agrietado el aislante, siempre que esté agrietado, reemplace con una bujía nueva.
- 4) Mida la separación de bujía con un calibrador. Corregir si es necesario doblando cuidadosamente el electrodo lateral. El espacio debe ser de: 0,70-0,80mm.
- 5) Comprobar el estado de la arandela de la bujía.
- 6) Vuelva a instalar la bujía con precisión, apretar con la llave de bujías.

**! AVISO: Por favor, utilice la bujía con el grado térmico adecuado.**

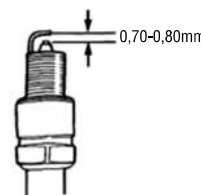

## 10. ALMACENAMIENTO

**! ADVERTENCIA: Prevenga quemaduras y/o incendios, evite el contacto con un motor o escape caliente. Si va a guardar la unidad durante un período prolongado, deje enfriar el motor antes de guardar el generador en un lugar fresco y seco.**

- 1) Vaciar el tanque de combustible completamente, limpiar el filtro, el O-Ring y el sedimento. Drenar el combustible del carburador aflojando el perno de drenaje, y luego volverlo a su posición.
- 2) Remueva la varilla de nivel de aceite y el tornillo de drenaje fuera del cárter para vaciar completamente el aceite. A continuación, devuelva a su posición el tornillo de drenaje y llene con aceite nuevo hasta la marca superior. Finalmente vuelva a instalar la varilla de nivel de aceite.

**! ADVERTENCIA: Bajo ciertas condiciones, la gasolina es extremadamente inflamable y explosiva. Vaciar el combustible en un área ventilada con el motor detenido y libre de llamas o chispas.**

- 3) Retire la bujía y vierta una cucharada de aceite de motor limpio en el cilindro. Haga girar el motor a varias revoluciones para distribuir el aceite y luego vuelva a instalar la bujía.
- 4) Tire lentamente del mango de arranque hasta que sienta resistencia. Luego deje las válvulas de admisión y escape en posición cerrada.
- 5) Ubique el generador en un área limpia.

## 11. SOLUCIONADOR DE PROBLEMAS

### MOTOR NO PARTE

PROBLEMA	SOLUCIÓN
Motor con parte por falta de combustible	Agregar combustible
Palanca de bomba en posición "STOP"	Colocar palanca en posición "RUN"
No hay inyección o inyección deficiente	Sacar inyector, revisar y reparar
Falta de aceite	Revisar nivel de aceite y rellenar
Inyector sucio	Limpiar inyector
Batería descargada	Cargue la batería o cambie por nueva

### VOLTAJE INESTABLE O NO HAY SALIDA DE ENERGÍA

PROBLEMA	SOLUCIÓN
Interruptor automático apagado	Levante interruptor automático
Carbones desgastados	Cambiar carbones
Mal contacto de tomacorriente	Revisar y ajustar conexiones

**VIELVA Comercial SpA**  
Luis Alberto Cruz 1166,  
Renca, Santiago de Chile.  
**VIELCO.COM**



## PÓLIZA DE GARANTÍA

MODELO  
**GEN. INVERTER XT7800iG**

PERIODO DE GARANTIA  
**(1) UN AÑO ó 500 hrs de USO**

TIENDA COMERCIAL \_\_\_\_\_

N° BOLETA O FACTURA \_\_\_\_\_

CIUDAD \_\_\_\_\_ FECHA DE COMPRA \_\_\_\_\_

N° DE SERIE DEL EQUIPO \_\_\_\_\_

**ESTIMADO CLIENTE:** El producto adquirido por usted ha sido sometido a rigurosos procesos de control de calidad antes de su venta. Por lo anterior, KOLVOK garantiza su perfecto funcionamiento y desempeño durante el período de garantía señalado en el recuadro más arriba. En el evento que el producto detallado no funcione o funcione defectuosamente por fallas atribuibles a su fabricación o materiales, usted tendrá derecho a usar esta garantía en los términos que más adelante se indican.

**EN QUÉ CONSISTE LA GARANTÍA:** En la eventualidad que su equipo experimente una falla atribuible a defectos de fabricación, usted podrá hacer uso de la garantía. Su equipo será revisado y reparado gratuitamente por KOLVOK, incluyendo mano de obra y repuestos, a través de su red de Servicios Técnicos Autorizados a lo largo del país. La garantía podrá hacerse efectiva las veces que sea necesario cada vez que se presenten defectos atribuibles a la fabricación del equipo dentro de su período de validez. La garantía sólo es válida en Chile. KOLVOK podrá determinar a su discreción si efectúa la revisión y/o reparación directamente o a través de los Servicios Autorizados.

**CÓMO SE HACE EFECTIVA LA GARANTÍA:** Para hacer efectiva la garantía, usted debe acudir con su equipo a cualquiera de los Servicios Técnicos Autorizados que se encuentren vigentes en el momento de hacer uso de esta garantía, debiendo presentar esta póliza original con los datos de la compra. Es necesario presentar, además de esta póliza, el original de la boleta o la factura, en que se pueda verificar la fecha de la compra y modelo correspondiente al equipo adquirido.

**RECOMENDACIONES AL CLIENTE:** **1.** Antes de conectar y usar el equipo, lea cuidadosamente el manual de uso. **2.** Utilice sólo conectores y accesorios recomendados por KOLVOK. **3.** Cuando el equipo sea utilizado en condiciones más severas, debe acortar los intervalos de revisión y mantenimiento.

**EXCLUSIONES DE LA GARANTÍA:** La garantía perderá toda validez en las siguientes situaciones: **1.** Enmiendas en la póliza de garantía, boleta o factura; ausencia o no presentación de alguno de estos documentos originales. **2.** Mal uso del equipo, intervención en él o modificación por parte de terceros. Ausencia, rotura o violación de sellos de garantía, cuando estos existen en los productos por disposición de KOLVOK. **3.** Conexión indebida del producto o conexión a otros productos distintos a los indicados en el manual de uso. **4.** Uso indebido del producto o uso con químicos distintos a los indicados en el manual de uso. **5.** Daño causado por golpe de bodegaje, transporte incorrecto o trato indebido. **6.** Daños causados por terremoto, inundación, incendio, relámpago, anegaciones, ambientes de excesivo polvo, humedad, ambiente marino o por voltaje excesivo proveniente de la fuente de alimentación eléctrica. **7.** Daño causado por presencia de agua o cualquier fluido o elemento extraño en el interior del producto. **8.** Alteración o ausencia del número de serie puesto por la fábrica del producto. **9.** Cuando el número de serie que aparece en la póliza no corresponde al de la placa del producto. **10.** Cuando el producto no sea utilizado o cuidado en conformidad a las indicaciones del manual de uso. **11.** El reemplazo de los elementos de desgaste ocasionado por el uso habitual del equipo: filtros, bujías, embragues, carbones, accesorios de corte, boquillas, inyectores, correas, arranque manual, sellos mecánicos. **12.** El daño ocasionado por el no mantenimiento adecuado del equipo, revisiones periódicas a elementos que sufren desgaste por su uso habitual. **13.** Las mantenencias en ningún caso están cubiertas por garantía, siendo de exclusiva responsabilidad del propietario. **14.** Instalaciones realizadas por personal externo no autorizado o no reconocido por nuestra empresa. **15.** Daño causado por uso inferior al 50% de la Capacidad del Equipo.

**PERÍODO DE VIGENCIA DE LA GARANTÍA:**

1 AÑO ó 500 HORAS de uso (Lo que ocurra primero).